

Panel Imagina

Revestimiento Decorativo Interior



PARTE DE LA
SOLUCIÓN



Sistema formado por
planchas de PVC rígido
para revestimientos

📷 @dvpoficial

✉️ construccion@dvp.com

🌐 www.dvp.com

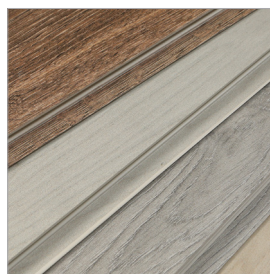



Panel de PVC rígido impreso, con 10mm de espesor, para uso como revestimiento interior de muros. Cuenta con varios diseños decorativos, es durable, altamente resistente, liviano, fácil de instalar y además funciona como aislante termico y acústico.

Dada su materialidad, es fácil de limpiar y mantener, siendo un producto ideal para aplicar en zonas de alto tráfico, húmedas o espacios expuestos a una alta suciedad, como baños y cocinas, pero gracias a su diseño y terminación estética, esta solución puede ser utilizada en cualquier tipo de ambiente, como por ejemplo salas de estar, escritorios y dormitorios.

Atributos destacados

- Planchas de PVC rígido impresas con terminación estética y decorativa.
- Amplia gama de diseños para revestimiento de muros interiores.
- Liviano, durable y resistente, no se quiebra ni se fisura.
- Sistema Machihembrado con fijación oculta.
- No requiere mano de obra especializada.
- Mínima mantención, limpieza sólo con paño húmedo.
- Impermeable al agua y corrosivos. Sin componentes tóxicos.
- Excelente comportamiento acústico y aislante térmico.
- Apariencia y color estables en el tiempo.
- Aséptico, ideal para lugares que demanden limpieza continua.

100% impermeable al agua y el aire	Gran variedad de diseños decorativos
Instalación sencilla y de bajo costo	Diseño para todo tipo de clima
Aislante térmico y acústico	Resistente a los impactos
Certificado y de alta seguridad	No se quiebra ni fisura
Diseño y color duradero	Ligero, fácil de manipular



Panel Imagina Línea Madera

Especificaciones técnicas

Paneles de PVC con diseño impreso y terminación de estilo madera. Su instalación puede ser vertical u horizontal, y es ideal para espacios de la casa donde se requiera un acabado cálido, acogedor y natural.

- Medidas: Largo 2,5 m / Ancho: 0,20 m / Espesor: 10 mm.
- Peso: 790 gramos por metro lineal.
- Rendimiento plancha: 0,5 m².

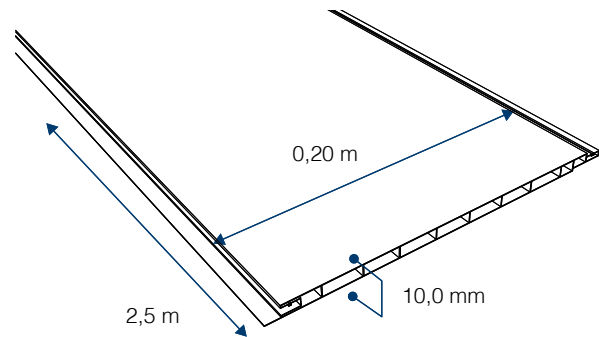

Diseños disponibles Panel Línea Madera

A- Panel Imagina Gris Albayalde



Código	Largo	Ancho	Espesor	U. de venta	S / AP
2019110004850	2,5 m	0,20 m	10 mm	10 un.	S

B- Panel Imagina Nogal Geniza



Código	Largo	Ancho	Espesor	U. de venta	S / AP
2019110005193	2,5 m	0,20 m	10 mm	10 un.	S

C- Panel Imagina Madera Rústica



Código	Largo	Ancho	Espesor	U. de venta	S / AP
2019110013944	2,5 m	0,20 m	10 mm	10 un.	S

D- Panel Imagina Madera Rústica Gris



Código	Largo	Ancho	Espesor	U. de venta	S / AP
2019110011213	2,5 m	0,20 m	10 mm	10 un.	S

C- Panel Imagina Madera Rústica Clara



Código	Largo	Ancho	Espesor	U. de venta	S / AP
2019110013944	2,5 m	0,20 m	10 mm	10 un.	S

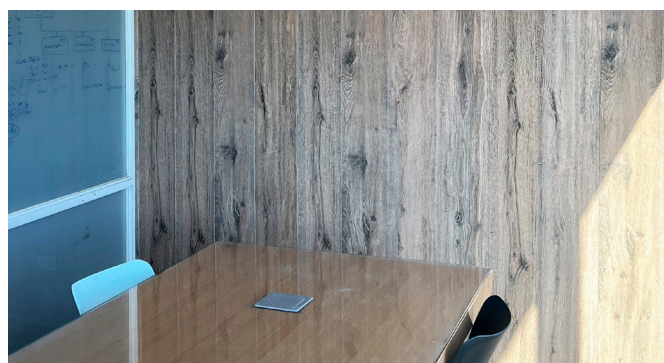

Panel Imagina Línea Piedra

Especificaciones técnicas

Paneles de PVC con diseño impreso y terminación de estilo piedra. Su instalación puede ser vertical u horizontal, y es ideal para espacios donde se requiera un acabado decorativo, vanguardista y creativo.

- Medidas: Largo 2,5 m / Ancho: 0,20 m
- Fabricado en PVC.
- Peso: 790 gramos por metro lineal.
- Rendimiento plancha: 0,5 m².
- Espesor: 10 mm.
- Formato de venta: Caja de 10 unidades.

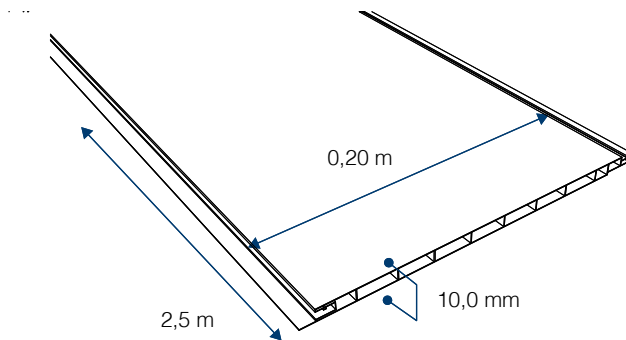

Diseños disponibles Panel Línea Piedra

A- Panel Imagina Concreto

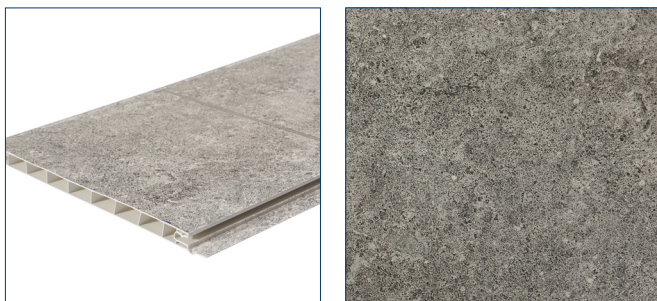

Código	Largo	Ancho	Espesor	U. de venta	S / AP
2019110006801	2,5 m	0,20 m	10 mm	10 un.	S

B- Panel Imagina Marmol Blanco

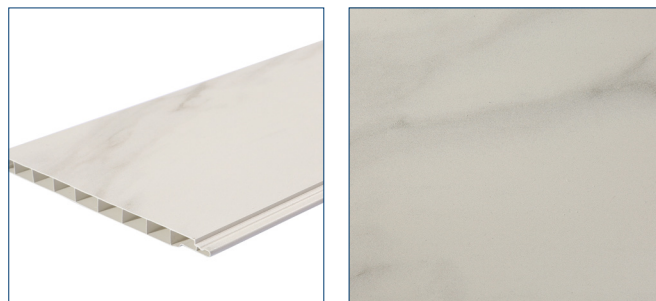

Código	Largo	Ancho	Espesor	U. de venta	S / AP
2019110010059	2,5 m	0,20 m	10 mm	10 un.	S



C- Panel Imagina Piedra Marfil



Código	Largo	Ancho	Espesor	U. de venta	S / AP
2019110012082	2,5 m	0,20 m	10 mm	10 un.	S

Panel Imagina Línea Cerámica

Especificaciones técnicas

Paneles de PVC con diseño de línea foliada. Su instalación puede ser vertical u horizontal, y es ideal para espacios donde se requiera un acabado limpio y minimalista, por ejemplo baños y cocinas.

- Medidas: Largo 5,0 m / Ancho: 0,20 m
- Fabricado en PVC.
- Peso: 790 gramos por metro lineal.
- Rendimiento plancha: 1,0 m².
- Espesor: 10 mm.
- Formato de venta: Caja de 10 unidades.

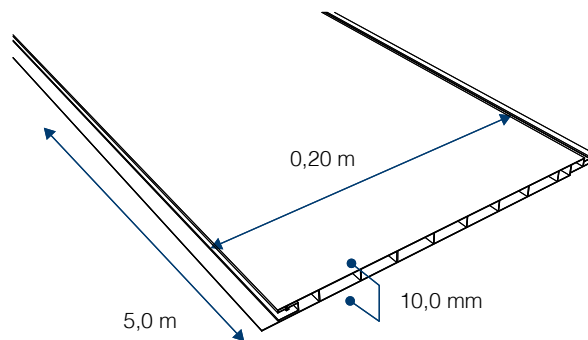

Diseños disponibles Panel Línea Cerámica

A- Panel Imagina Borde Plateado



Código	Largo	Ancho	Espesor	U. de venta	S / AP
2019110002050	5,0 m	0,20 m	10 mm	10 un.	S

B- Panel Imagina Borde Dorado

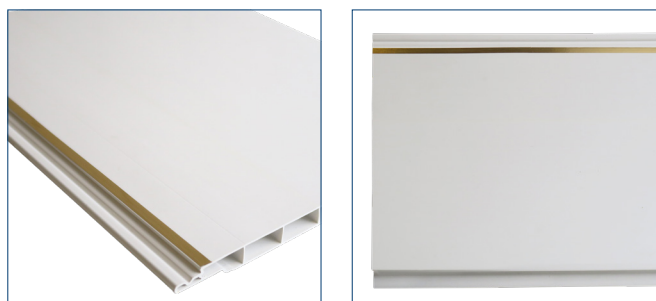

Código	Largo	Ancho	Espesor	U. de venta	S / AP
2019110001050	5,0 m	0,20 m	10 mm	10 un.	S

C- Panel Imagina Blanco

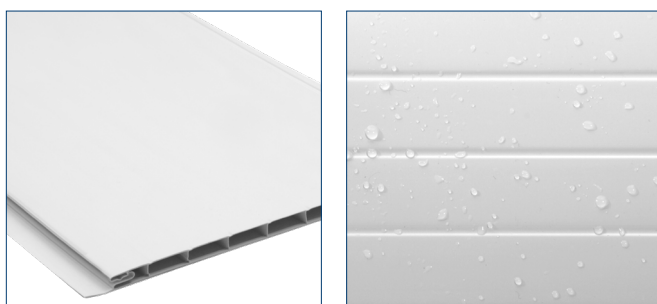

Código	Largo	Ancho	Espesor	U. de venta	S / AP
2019110003050	5,0 m	0,20 m	10 mm	10 un.	S



Sistema de Fijación

Sistema de fijación básico

Puede ser instalado con adhesivo de montaje o tornillos (cabeza de lenteja o cabeza plana), con el largo deseado.

Sistema de fijación con estructura

Las planchas se fijan a una estructura previamente anclada al techo, compuesta por: Barras verticales de suspensión, estructura de fijación, estructura auxiliar y accesorios de fijación (clavos para madera y grapas de metal).

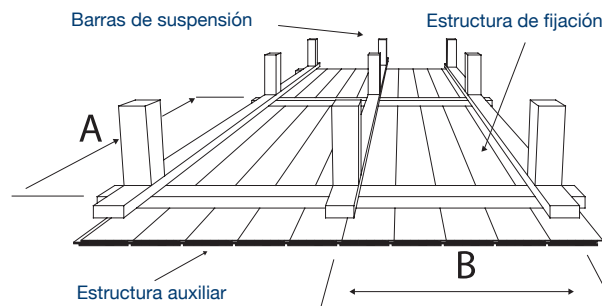

Estructura auxiliar: Piezas suspendidas por barras de suspensión, ubicadas de forma longitudinal a las planchas de Panel Imagina.

Estructura de fijación: Piezas a las que se fija el Panel, ubicadas de forma transversal al mismo.

Tabla de ensanchamiento

Medida	100 mm x 10 mm	A	0,60	B	1,50
Medida	200 mm x 10 mm	A	0,80	B	1,50

Perfiles para Instalación

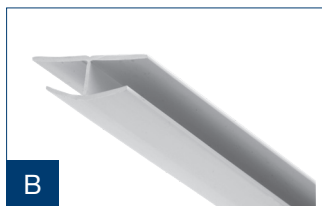

A) Perfil Cubrezócalo

Complemento de instalación diseñado para terminación de planchas para cortes de la misma.

Código	Color	Largo	U. de venta	S / AP
2019100006050	Blanco	6,0 m	Unitario	S
2019110007950	Negro	6,0 m	Unitario	S

B) Perfil Union Tipo H

Complemento de instalación diseñado para unir planchas en el ancho o en el alto.

Código	Color	Largo	U. de venta	S / AP
2019100008050	Blanco	6,0 m	Unitario	S
2019110009950	Negro	6,0 m	Unitario	S

C) Perfil Canto Redondeado

Complemento para Panel Alveolar, diseñado para terminación de cornisas o para redondear esquinas.

Código	Color	Largo	U. de venta	S / AP
2019100007050	Blanco	6,0 m	Unitario	S
2019110008950	Negro	6,0 m	Unitario	S

D) Perfil Esquinero

Complemento para Panel Alveolar, diseñado para terminación de cornisas o para redondear esquinas.

Código	Color	Largo	U. de venta	S / AP
2025120044050	Blanco	6,0 m	Unitario	S
2025120046950	Negro	6,0 m	Unitario	S

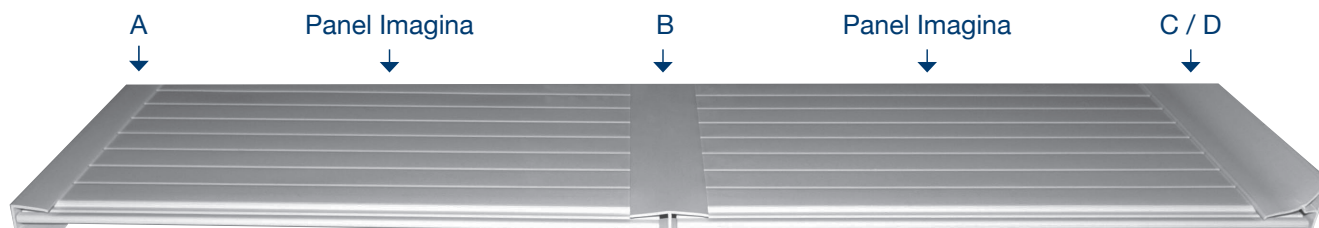

Consideraciones para la instalación de Panel Imagina sobre muros

Previo a la instalación del producto, verificar lo siguiente:

A- La superficie del muro debe ser regular, firme y estar aplomada.

B- Puntos en donde se instalarán cajas eléctricas o muebles. Éstos deben contar con una estructura de soporte en la cual se realizarán los anclajes una vez instaladas las tablas del Panel Imagina.

C- Para uso como revestimiento en muros de cocina, la distancia mínima a la fuente de calor es de 15cm. Para evitar deformaciones del PVC, el respaldo del artefacto de cocina debe ser de 10cm de alto y resistente al fuego. La temperatura de deformación del panel está entre 65°C y 85°C.

D- Definir las terminaciones de perfiles a utilizar, según las consideraciones de Arquitectura.

E- Tipo de fijación para perfiles y tablas, según el sustrato de muro y las preferencias del instalador.

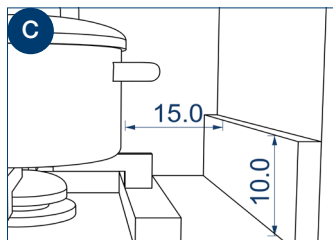
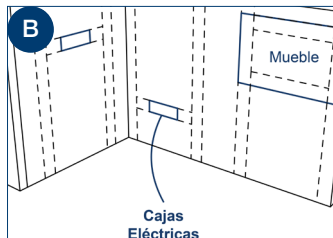
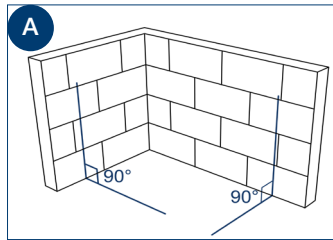

Perfil	Terminal Inferior	Terminal Superior	Esquinero	Empalme Lineal
Cubrezócalo	✓	✓	Sólo en cambio de materialidad	✗
Perfil H	✗	✗	✗	✓
Canto Redondeado	✓	✓	✗	✗
Esquinero	✗	✗	✓	✗

Estratos					
Fijación	Maderas, aglomerados, terciados	Yeso/Cartón	Fibrocemento	Hormigón Armado	Albañilería
Clavo Galvanizado	✓	✗	✗	✗	✗
Tornillo cabeza de lenteja, punta fina o broca	✓	✓	✓	✗	✗
Adhesivo de montaje	✓	✓	✓	✓	✓

Proceso de montaje

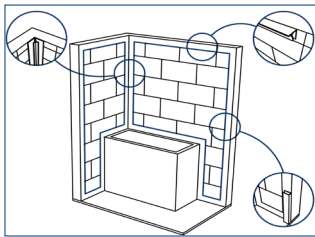

1- Instalar los perfiles, definidos según el punto B, por todo el perímetro de la superficie donde se aplicará el producto, cortando en 45° en los vértices. Los perfiles deben anclarse al muro mediante fijación mecánica y/o química, según el punto C.

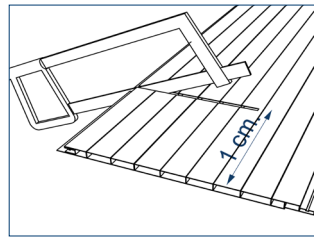

2- Una vez puestos los perfiles, mida la dimensión de largo de la tabla. Estas deben cortarse 5 mm menor al tamaño total, para permitir la dilatación del PVC provocada por los cambios de temperatura.

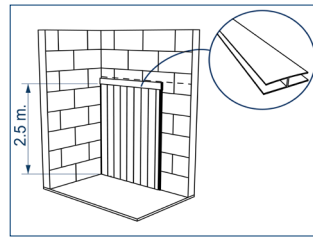

3- Si la superficie donde aplicará el producto implica largo de tablas mayores a 2,5 m considere el uso del Perfil H para el empalme lineal de estas.

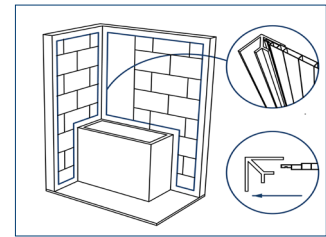

4- Comience instalando las tablas de izquierda a derecha. El lado macho de la primera tabla debe encajarse en el perfil puesto en el muro, de manera que el canto con la hembra del panel quede visible. La cara con diseño de la tabla debe quedar a la vista.

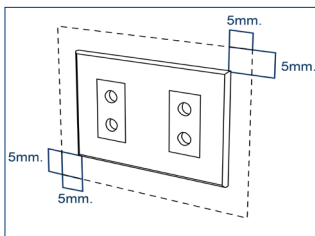

5- Considere una holgura de 5 mm mayor en la perforación del panel para cajas eléctricas o insertos, para permitir la dilatación del revestimiento de PVC provocada por los cambios de temperatura.

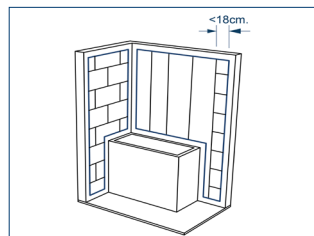

6- Continúe instalando las tablas hasta llegar a menos de 18 cm del perfil final de la superficie de muro.

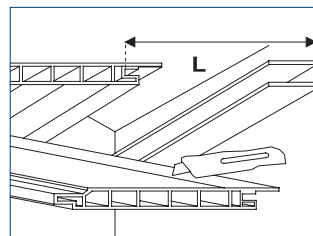

7- Cortar la tabla final de ancho igual a la dimensión total definida entre la hembra del panel anterior, y el fondo del perfil utilizado en el perímetro de la superficie a revestir.

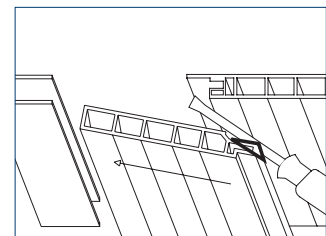

8- Inserte la tabla final en el perfil perimetral, y, con ayuda de un destornillador, haga palanca para encajar el macho de la tabla dentro de la hembra del panel anterior.

innovación vanguardia
Panel Imagina
calidad tecnología



PANEL IMAGINA

Revestimiento de PVC para decoración interior

50 años de trayectoria avalan nuestra experiencia en el desarrollo de soluciones para importantes compañías nacionales y extranjeras. Para ello contamos con una planta de extrusión, una planta de inyección y un centro de mecanizado. Lo que nos permite tener una amplia gama de productos en rubros como construcción, fábricas de muebles, puertas y ventanas de PVC, ferreterías, minerías, riego refrigeración y desarrollo de productos especiales para distintos proyectos e industrias



Distribuido y comercializado por DVP S.A.

Casa Matriz: Los Nogales 661, Lampa - Santiago - Teléfono: (56 2) 2392 0000 - construccion@dvp.com

Sucursales: Antofagasta / Viña del Mar / Santiago / Concepción / Temuco / Puerto Montt

Más información en www.dvp.com