

# TERMINACIONES PARA LA CONSTRUCCIÓN

Espacios confortables,  
modernos y funcionales



PARTE DE LA  
SOLUCIÓN



Soluciones para espacios  
interiores, exterior y obra gruesa

-  @dvpoficial
-  construccion@dvp.com
-  www.dvp.com





- 
- VENTANAS DE PVC
  - CUBIERTAS DE POLICARBONATOS Y PVC
  - TERMINACIONES PARA LA CONSTRUCCIÓN
  - SIDING DE PVC
  - ACCESORIOS PARA MUEBLES
  - ACCESORIOS PARA VENTANAS
  - ACCESORIOS PARA VEHÍCULOS
  - DESARROLLO INDUSTRIAL
- 

#### SUCURSALES

##### **Sucursal Antofagasta:**

Pedro Aguirre Cerda 7190, Sitio 12,  
Antofagasta - Chile. Fono: (56) 55 229 9852.  
antofagasta@dvp.com

##### **Sucursal Casablanca:**

R 68 Km 69, Enlace Tapihue S/N,  
Casablanca, Valparaíso - Chile.

##### **Sucursal Viña del Mar:**

Av. Valparaíso 1201, Viña del Mar - Chile.  
Fono: (56) 32 269 2992.  
vinadelmar@dvp.com

##### **Casa Matriz:**

Los Nogales 661, Lampa, Santiago - Chile.  
Fono: (56) 2 2392 0000.  
ventas@dvp.com

##### **Sucursal Santiago:**

Fray Camilo Henríquez 951-953, Santiago.  
Fono: (56) 2 2634 5203 - (56) 2 2635 3006.  
sancamilo@dvp.com

##### **Sucursal Concepción:**

Avenida Cristóbal Colón 9765, Bodega 11-12, Hualpén.  
Fono: (56) 41 221 0751.  
concepcion@dvp.com

##### **Sucursal Temuco:**

Freire 761, Temuco - Chile.  
Fono: (56) 45 227 2829.  
temuco@dvp.com

##### **Sucursal Padre Las Casas:**

Calle Longitudinal Sur 2665,  
Padre Las Casas, Temuco  
padrelascasas@dvp.com

##### **Sucursal Puerto Montt:**

Avenida Parque Industrial N° 1407, Puerto Montt - Chile.  
Fono: (56) 65 227 5055.  
puertomontt@dvp.com

<b>ECOSIDING DE PVC</b>	4
• Modelos disponibles Siding DVP	6
• Accesorios para la Instalación de Siding	10
• Celosías para ventilación de muro	12
• Complementos para Siding	13
1- Canaletas para aguas lluvias	13
2- Perfiles para fibrocemento	15
3- Membranas Hidrófugas House Wrap	15
<b>DECK PARA PISOS</b>	16
<b>MEMBRANAS AQUAPLAN</b>	20
<b>TREILLAGE, ENREJADO DE PVC</b>	24
<b>QUIEBRAVISTAS DE PVC</b>	26
<b>PANEL ALVEOLAR</b>	30
<b>PANEL IMAGINA</b>	34
<b>CELOSÍAS DE PVC</b>	38
• Celosías Planas (Sobrepuestas)	39
• Celosías con Pestaña (Embutidas)	40
• Celosías Nova Clip (Reversibles)	42
• Celosías Chicago Regulables	44
• Celosías para Ventilación Forzada	45
<b>ESQUINEROS Y COMPLEMENTOS PARA CERÁMICA</b>	46
• Esquineros para cerámica	46
• Complementos para cerámica	49
<b>ESQUINEROS PARA YESO CARTÓN</b>	50
<b>SOLUCIONES PARA BAÑO</b>	52
• Barras para cortina de baño	52
• Falsos prefabricados de acrílico	54
• Complementos para tina	55
<b>TERMINACIONES PARA PISO Y MURO</b>	56
• Guardapolvos de PVC	56
• Cubrejuntas	63
• Seguridad para piso y escaleras	66
• Molduras de EPS	68
• Topes para puerta	70
• Esquineros para terminación de muros	71
• Colgadores metálicos para puerta /muro	71
<b>SOLUCIONES PARA OBRA GRUESA</b>	73
<b>SOLUCIONES PARA SISTEMA EIFS</b>	74
• Soluciones de fijación para poliestireno	75
• Terminaciones para esquinas y bordes	76
• Perfiles de inicio U	76
• Otras soluciones para aislación Protecto Wrap	77
<b>SOLUCIONES PARA CONCRETO Y HORMIGÓN</b>	78
• Cintas de PVC Waterstoper	78
• Complementos para separación	80
• Otros accesorios para moldaje	81
• Bajada de escombros	82
• Juntas de dilatación / Tarugos	82



# ECOSIDING DE PVC

Revestimiento de larga  
duración para fachadas

Siding de PVC es un moderno sistema de revestimiento exterior de alta tecnología. Es altamente resistente, lavable, no se quiebra y de fácil instalación. Su diseño moderno permite fachadas estéticas y más acogedoras. Es ideal para reemplazar la pintura y tiene mínimo costo de mantenimiento, ya que no requiere la aplicación de otros productos.

## Principales Atributos



Resistente



Lavable



Durable

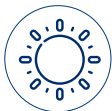

Con filtro UV



Fácil  
Instalación



No genera  
hongos



No requiere  
Pintura



Retardante  
de la llama

### Durable en el tiempo

La tecnología de última generación con la cual está fabricado el Siding de PVC, permite que sea más resistente, tanto a los golpes como al desgaste normal que afecta a las fachadas con el paso del tiempo. Además, ofrece una garantía de 20 años para los colores claros y de 10 años en el caso de los colores oscuros (en base a producto instalado de manera correcta).

### Terminación más limpia

El Siding de PVC entrega un acabado más limpio a las fachadas, y sirve además para ocultar detalles e imperfecciones que se generan en obra o con el paso del tiempo. Además, sus atributos físicos como tamaño, color, materialidad y diseño entre otros, son un complemento altamente estético para el entorno en el cual es aplicado.

### Resistente a la humedad y los rayos UV

El PVC no absorbe humedad y protege ante eventuales filtraciones de agua. Además no pierde color por efecto de los rayos UV, por ende con una correcta instalación, tiene un excelente desempeño ante los cambios de temperatura y en cualquier tipo de clima.

### Fabricación Nacional

DVP cuenta con una planta en Chile para la fabricación de este revestimiento. Los modelos que se producen a nivel nacional con Siding Americano y Siding Mediterráneo.

### Instalación fácil y en menos tiempo

El Siding de PVC es liviano y de fácil instalación. No requiere sellados y la tabla tiene un mayor rendimiento, lo que minimiza los tiempos y costos de montaje.

### Accesorios del mismo color y material

Cuenta con un completo sistema de perfiles para inicio, esquinas, ventanas, aleros, y cumbreras entre otros, fabricados en el mismo material. Lo anterior permite una terminación más armónica en toda la fachada.

### Manipulación más segura y sin cortes

La composición del producto permite manipularlos de manera segura, pues el PVC es un material compacto, que no genera puntas filosas ni astillas. Lo anterior permite una ejecución más segura a la hora del montaje o desmontaje, pues evita cortes en las manos de quien lo instala.

### Retarda la combustión

Siding DVP al estar fabricado en PVC es autoextinguible, es decir, retarda la proliferación de las llamas al ser expuesto al fuego.

### No genera hongos

Su materialidad impide la formación de hongos que se desarrollan con la humedad, ayudando a mantener una adecuada presentación de la fachada. Los hongos si se generan sobre el polvo que pueda acumular la fachada de manera natural, o por efectos de la contaminación, lo que se evita lavando la fachada al menos una vez al año.

### Ahorro en metros lineales de pintura

Este revestimiento cuenta con color integrado en su cara exterior, por ende no necesita pintura ni barnices adicionales para terminación después de instalado. Además, no se agrieta ni descascara, su color se mantiene inalterable en el tiempo.



## Ecosiding DVP



DVP ha desarrollado el nuevo ECOSIDING, revestimiento de PVC fabricado con al menos un 60% de material Reciclado, proveniente de materiales recuperados post consumo, post industrial o una combinación de ambos.

Este revestimiento se compone de 2 capas, la capa exterior, que corresponde al 30% del espesor tiene una función estética, pudiendo garantizar hasta 30 años sin decolorar y libre de mantenimiento. En la capa interior que corresponde al 70% del espesor, se incorpora el material recuperado de Reciclaje Industrial, y tiene por función dar rigidez y estructura a la tabla.

Para procurar una excelente calidad del producto, DVP ha elegido cuidadosamente a proveedores líderes mundiales de materia prima recuperada, lo que permite adicionar un 60% de peso en material reciclado al nuevo ECOSIDING, manteniendo el mismo nivel de desempeño y funcionalidad del Siding tradicional.



## Siding D4 Modelo Americano

Siding Americano D4 es un sistema de Revestimiento fabricado en Chile con PVC de alta tecnología, formado por tablas orientadas de manera horizontal, cuyas medidas son 3,8 metros de largo por 0,20 metros de alto. Lo podemos encontrar en una amplia gama de colores claros y oscuros para una apariencia más natural. Es ideal para reemplazar la pintura de la fachada o un enchape de ladrillo y no tiene grandes costos de mantención, ya que no requiere pintura ni la aplicación de otros productos. Además cuenta con una completa línea de accesorios para terminación, fabricados en el mismo color y materialidad del revestimiento.

### Especificaciones Técnicas

Alto	Ancho	Rendimiento*	Traslapo
0,20m	3,80m	0,76m <sup>2</sup>	10cm



### Colores Disponibles



Código	Color	Formato	S/AP
2511110040888	Antracita	24 unidades	Stock
2511100024100	Beige	24 unidades	Stock
2511100024050	Blanco	24 unidades	Stock
2511100066624	Celeste	24 unidades	Stock
2511110039166	Nogal	24 unidades	Stock

\*Rendimiento caja: 18,24m<sup>2</sup>



## Siding D4 Modelo Alemán

Siding modelo Alemán es un Revestimiento de PVC fabricado en Chile, formado por tablas orientadas de manera horizontal. Su terminación es recta y mide 0,20m de alto por 3,80m de ancho. Este modelo se fabrica a pedido y está disponible en color blanco, nogal y beige. Es ideal para reemplazar la pintura de la fachada o un enchape de ladrillo y no tiene grandes costos de mantención, ya que no requiere pintura ni la aplicación de otros productos. Además cuenta con una completa línea de accesorios para terminación, fabricados en el mismo color y materialidad del revestimiento.

### Especificaciones Técnicas

Alto	Ancho	Rendimiento	Traslapo
0,20m	3,80m	0,76m <sup>2</sup>	10cm

### Colores Disponibles



Código	Color	Formato	S/AP
2511100031100	Beige	20 unidades	A Pedido
2511100031050	Blanco	20 unidades	A Pedido
2511110046166	Nogal	20 unidades	A Pedido

\*Rendimiento caja: 15,20m<sup>2</sup>





## Siding Mediterráneo

Siding Mediterráneo es un moderno sistema de revestimiento, formado por tablas de PVC dispuestas en sentido vertical, separadas entre sí por una cantería interior. Otorga continuidad a la fachada, dando como resultado una terminación recta, estética, limpia y uniforme, ideal para todo tipo de construcciones, sobre todo como su nombre lo indica, para fachadas mediterráneas, de minimalista.

### Especificaciones Técnicas

Alto	Ancho	Rendimiento	Traslapo
3,0m	0,20m	0,60m <sup>2</sup>	10cm

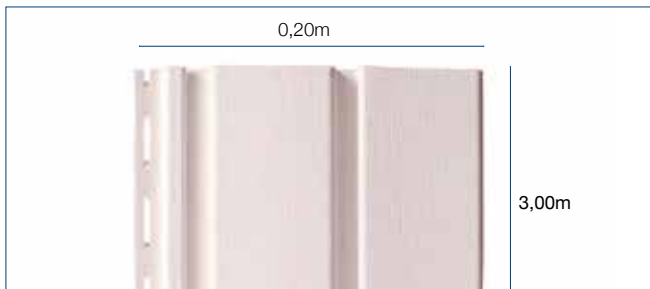

### Colores Disponibles



Código	Color	Formato	S/AP
2512150001252	Antracita	18 unidades	Stock
2512150001100	Beige	18 unidades	A Pedido
2512150001050	Blanco	18 unidades	A Pedido
2512150001166	Nogal	18 unidades	Stock

\*Rendimiento caja: 10,80m<sup>2</sup>



Siding Mediterráneo / Casa Particular



Siding Mediterráneo / Casa Particular



Siding Mediterráneo / Colegio







## Recomendaciones de limpieza

Diariamente el revestimiento de nuestra casa está sometido al polvo, suciedad y smog que circula en el ambiente, por ende, es inevitable que se ensucie, al igual que cualquier cosa expuesta al exterior. Siding DVP al estar fabricado en PVC es de fácil mantención, se puede limpiar de manera sencilla, incluso con la lluvia fuerte de invierno, o bien puede lavarse con una manguera común para jardín; sin embargo a veces esto no es suficiente para evitar la acumulación de suciedad, sobre todo en zonas urbanas.

Si la fuerte lluvia y el lavado simple con manguera no realizan la limpieza deseada, siga las instrucciones que le daremos a continuación o escanee el código QR adjunto.



### ¿Qué debo usar para quitar la suciedad?

	 Agua	 Detergente en Polvo	 Jabón Líquido	 Escobilla	 Cloro o Vinagre
Tierra	A presión	+	----	+	----
Tierra incrustada	4 Lts.	+	1/3 taza	+	2/3 taza
Hollín, ceniza	4 Lts.	+	1/3 taza	+	Si
Hongos	4 Lts.	+	1/3 taza	+	Si

### Pasos de limpieza



1. Moje el revestimiento con unamanguera o con una hidrolavadora. Con esto soltaremos el un poco el polvo adherido.

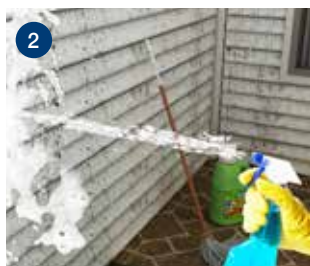

2. Aplique detergente, jabón o cloro según el nivel de suciedad sobre el revestimiento. Ayúdese con una mopa o una esponja.

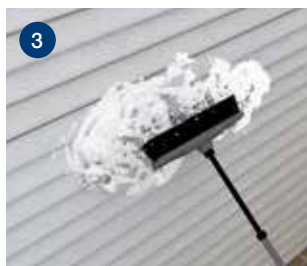

3. Para eliminar los residuos que quedan en uniones y rincones, con un escobillón de cerdas suaves repase la limpieza.



4. Moje el revestimiento por última vez, cuidando retirar todos los residuos de suciedad y detergente que queden aún.

### Cuidado con los hongos

El Siding DVP de PVC no genera hongos, pero éstos si se desarrollan sobre el polvo y la suciedad acumulada entre el revestimiento. Para evitar que esto pase, es necesario mantener su fachada limpia, y para eso sólo necesita lavarla una vez al año.

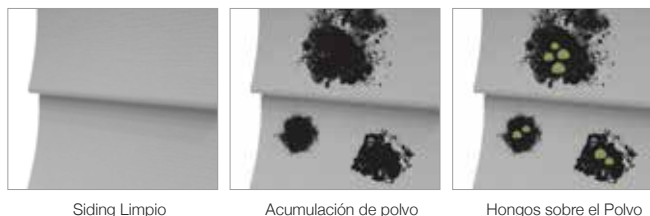

Siding Limpio

Acumulación de polvo

Hongos sobre el Polvo

# Perfiles para la instalación de Siding



## 1- Perfil J

Se instala para terminación por todo el contorno de puertas y ventanas. Mide 3,8m de largo.



## 2- Corta Gotera Base

Sirve para alejar el agua de la fundación de la casa, evitando humedad. Mide 3,8m de largo.

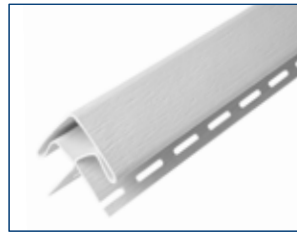

## 3- Esquinero Exterior 50mm

Se instala en vertical en todas las esquinas exteriores. Mide 3,0m de largo x 50mm de ancho.

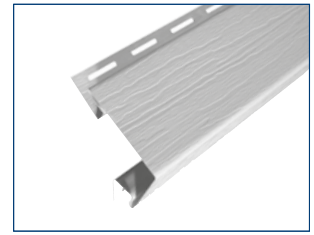

## 4- Esquinero Exterior 80mm

Se instala en vertical en todas las esquinas exteriores. Mide 3,0m de largo x 80mm de ancho.



## 5- Perfil Comienzo

Se instala en la base de la pared y sirve de apoyo para los primeros paneles de revestimiento. Mide 3,8m de largo x 80mm de ancho.



## 6- Perfil Término

Se instala en la parte superior de la pared, por todo el borde, para terminaciones horizontales, y bajo las ventanas. Mide 3,8m de largo.



## 7- Esquinero Interior

Se instala en sentido vertical en todas las esquinas interiores de la fachada. Mide 3,0m de largo.



## 8- Perfil F para Cielo

Se instala en ángulo de 90° entre el tapacán y alero, para ensamblar y sostener. Mide 3,8m de largo.



## 9- Corta Gotera Ventana

Este perfil se instala sobre las ventanas entre el perfil J y la estructura de la misma. Mide 3,8m de largo.



## 10- Perfil H para Siding

Se utiliza en la diagonal del bajo alero, en las uniones de Siding Mediterráneo, y en cualquier encuentro plano.

## Distribución Componentes Sistema Siding

- |                            |                              |
|----------------------------|------------------------------|
| 1- Perfil J                | 9- Corta Gotera Ventana      |
| 2- Corta Gotera Base       | 10- Perfil H para Siding     |
| 3- Esquinero Exterior 50mm | 11- Alero sólido y perforado |
| 4- Esquinero Exterior 80mm | 12- Tapacán                  |
| 5- Perfil Comienzo         | 13- Membrana Hidrófuga       |
| 6- Perfil Término          | 14- Celosía para Siding      |
| 7- Esquinero Interior      | 15- Siding Americano         |
| 8- Perfil F para Cielo     | 16- Siding Mediterráneo      |



Pasos de instalación



## Aleros y cielo falso

Se llama Alero o Cielo Falso, a los materiales de cerramiento de la parte inferior del alero de la casa. La instalación del alero es muy fácil y determinará el acomodo de los esquineros interiores y exteriores. También es necesario terminar el alero antes de instalar la hilera final de revestimiento en la pared. Son fabricados en paneles similares al Siding DVP.

### A- Alero Perforado

Son típicos en construcciones nuevas. Los procedimientos de instalación de éstos aleros, también se usan cuando se retira el panel alero dañado en los proyectos de reinstalación de revestimiento.

### B- Alero Sólido (SKU)

Son utilizados en los proyectos de reinstalación de revestimiento.

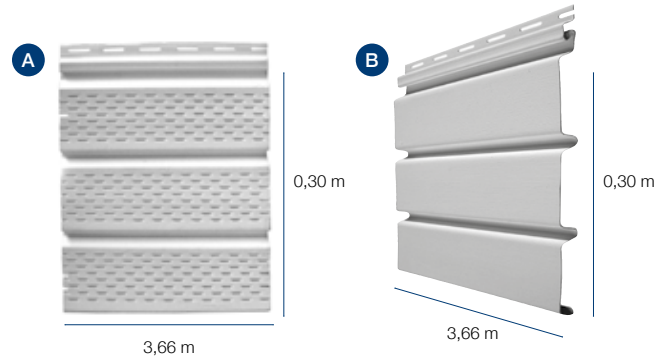

## SKU Accesorios para instalación de Siding

### Perfil Terminal

Código	Largo	Color	Formato	S/AP
2511110017252	3,8m	Antracita	Tira	S
2511100018100	3,8m	Beige	Tira	S
2511100018050	3,8m	Blanco	Tira	S
2511100018650	3,8m	Celeste	Tira	S
2511110006200	3,8m	Nogal	Tira	S

### Esquinero Exterior 80mm

Código	Largo	Color	Formato	S/AP
2511100002100	3,0m	Beige	Tira	S
2511100002050	3,0m	Blanco	Tira	S

### Perfil Corta Gotera Base

Código	Largo	Color	Formato	S/AP
2511110036166	3,8m	Nogal	Tira	AP

### Alero Perforado

Código	Largo	Color	Formato	S/AP
2513100003050	3,66m	Blanco	Tira de 0,3m	S

### Perfil J

Código	Largo	Color	Formato	S/AP
2511100009050	3,8m	Antracita	Tira	S
2511100009100	3,8m	Beige	Tira	S
2511100009650	3,8m	Celeste	Tira	S
2511110003200	3,8m	Nogal	Tira	S
2511110018252	3,8m	Antracita	Tira	S

### Tapacán

Código	Largo	Color	Formato	S/AP
2513110002050	3,8m	Blanco	Tira	S

### Esquinero Interior

Código	Largo	Color	Formato	S/AP
2511110016252	3,0m	Antracita	Tira	S
2511100003100	3,0m	Beige	Tira	S
2511100003050	3,0m	Blanco	Tira	S
2511100003650	3,0m	Celeste	Tira	S
2511110002200	3,0m	Nogal	Tira	S

### Perfil Comienzo

Código	Largo	Color	Formato	S/AP
2511100004050	3,8m	Blanco	Tira	S
2511100004999	3,8m	Mixto	Tira	S

### Perfil Corta Gotera Ventana

Código	Largo	Color	Formato	S/AP
2511100006050	3,8m	Blanco	Tira	S

### Alero Sólido

Código	Largo	Color	Formato	S/AP
2513100004050	3,66m	Blanco	Tira de 0,3m	S

### Perfil H Unión

Código	Largo	Color	Formato	S/AP
2511100069888	3,8m	Antracita	Tira	S
2511100041050	3,8m	Blanco	Tira	AP
2511100069100	3,8m	Beige	Tira	AP
2511100069166	3,8m	Nogal	Tira	S

### Perfil F Cielo

Código	Largo	Color	Formato	S/AP
2511100007050	3,8m	Blanco	Tira	S

## Accesorios Eléctricos para Siding

Los accesorios eléctricos DVP son altamente recomendados como elemento complementario a este revestimiento. Su instalación evita filtraciones de humedad y otros problemas que surgen al cortar los perfiles siding. Se utilizan principalmente en luminaria exterior, timbres, enchufes y salidas eléctricas. Por otro lado, la ventilación de pared tiene varios usos, entre los que destacan la ventilación de artefactos que necesitan aireación, como secadoras.

### Accesorio Montaje Interruptor Eléctrico



Puede ser utilizado para la instalación de interruptores en el muro exterior de la casa, así como también para la salida eléctrica de enchufes.

Código	Medida	Color	S/AP
2514100024050	3,5" x 5,0"	Blanco	S

### Accesorio Siding Salida Eléctrica



Las salidas eléctricas se utilizan para la instalación de focos o lámparas exteriores colgadas desde la pared. Tienen un acabado discreto y poco invasivo.

Código	Medida	Color	S/AP
2514100023050	2,0" x 3,0"	Blanco	S

## Celosías para ventilación de muro

Las celosías de PVC para ventilación permiten el flujo de aire entre el interior y exterior de una casa. Su uso es ideal para salida de artefactos que necesite aireación, además generan condiciones de humedad y limpieza del aire adecuadas para el confort dentro de los espacios habitados. También colaboran en el acondicionamiento térmico del inmueble y están diseñadas para ambientes corrosivos.

### Celosía Dryer



- Celosía paramuro.
- Ventilación desde el exterior.
- Excelente UV performance.
- Medida: 6" x 6".

### Celosía Circular



- Celosía para frontón
- Ventilación desde el exterior.
- Excelente UV performance.
- Medida: 18" x 18".

### Celosía Cuadrada

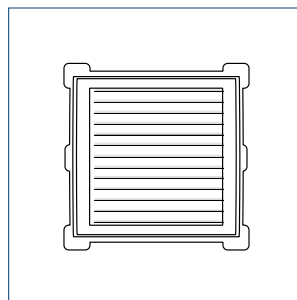

- Celosía paramuro.
- Ventilación desde el exterior.
- Excelente UV performance.
- Medida: 15" x 15".

### Celosía Octogonal

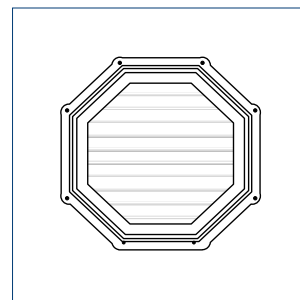

- Celosía para cumbrera.
- Ventilación desde el exterior.
- Excelente UV performance.
- Medida: 19" x 19" / 22" X 22"

Nombre	Código	Medida	Color	Formato	S/AP
Celosía Dryer	2514100011050	6" x 6"	Blanco	Unitario	AP
Celosía Circular 18	2514100021050	18"	Blanco	Unitario	S
Celosía Cuadrada	2514100010050	15" x 15"	Blanco	Unitario	S
Celosía Octagonal Duraflor	2514100012050	19" x 19"	Blanco	Unitario	S
Celosía Octagonal Duraflor	2514100013050	22" x 22"	Blanco	Unitario	AP

# Complementos para Siding



## 1- Canaletas para aguas lluvias

El sistema de Canaletas DVP está especialmente diseñado para la evacuación de aguas lluvias en techumbres de todo tipo, recibiendo las aguas que escurren de la estructura del techo para luego conducir las hacia los tubos de bajada. Al estar abricadas en PVC, material que soporta dilataciones y contracciones tienen gran resistencia a golpes, y correctamente instaladas, no gotean ni se corroen. Su uso evita muchos problemas relacionados con la humedad en el techo, las paredes y los cimientos, pero además evita inundaciones en la casa o el jardín porque dirigen el flujo del agua.

### Principales atributos

- De fácil y rápida instalación.
- Poseen filtro contra Rayos UV.
- Disponibles en color blanco y café.
- Evitan el agua estancada en el jardín.
- Impiden el desbordamiento de agua
- Evitan la formación de hongos.
- Ayudan a mantener las paredes sin manchas.

### Tubo bajada

- Medida: 80mm x 3m / 4m
- Formato de venta: Unitario
- Colores: Blanco y café



Código	Largo	Color	S/AP
2024100015050	3m	Blanco	S
2024100015150	3m	Café	S
2024100012050	4m	Blanco	S
2024100012150	4m	Café	S

### Copla tubo bajada

- Medida: 80mm
- Formato de venta: Unitario
- Colores: Blanco y café



Código	Color	S/AP
2024100007050	Blanco	S
2024100007150	Café	S

### Canaleta para agua lluvia

- Medida: 110mm x 4m
- Formato de venta: Unitario
- Colores: Blanco y café



Código	Color	S/AP
2024100016050	Blanco	S
2024100016150	Café	S

### Clip Abrazadera

- Medida: 80mm
- Formato de venta: Unitario
- Colores: Blanco y café

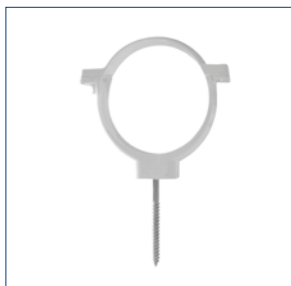

Código	Color	S/AP
2024100003050	Blanco	S
2024100003150	Café	S

### Tapa universal de canaleta

- Medida: 110mm
- Formato de venta: Unitario
- Colores: Blanco y café



Código	Color	S/AP
2024100020050	Blanco	S
2024100020150	Café	S



### Soporte de PVC / Estándar

- Canaleta Standard / 110mm
- Formato de venta: Unitario
- Colores: Blanco y café

Código	Color	S/AP
2024100001050	Blanco	S
2024100001150	Café	S



### Ángulo conector exterior

- Medida: 110mm
- Formato de venta: Unitario
- Colores: Blanco y café

Código	Color	S/AP
2024100001050	Blanco	S
2024100001150	Café	S

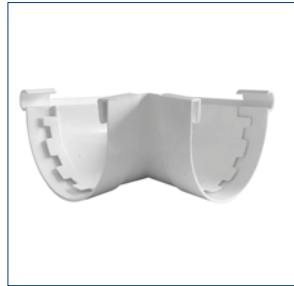

### Soporte de PVC / 43

- Canaleta 43mm / 110mm
- Formato de venta: Unitario
- Colores: Blanco y café

Código	Color	S/AP
2024100050050	Blanco	S
2024100046150	Café	AP

### Soporte de PVC / 59

- Canaleta 59mm / 110mm
- Formato de venta: Unitario
- Colores: Blanco y café

Código	Color	S/AP
2024100051050	Blanco	S
2024100047150	Café	S

### Tee

- Medida: 110mm
- Formato de venta: Unitario
- Colores: Blanco y café

Código	Color	S/AP
2024100013050	Blanco	S
2024100013150	Café	S



### Ángulo conector interior

- Medida: 110mm
- Formato de venta: Unitario
- Colores: Blanco y café

Código	Color	S/AP
2024100002050	Blanco	S
2024100002150	Café	S

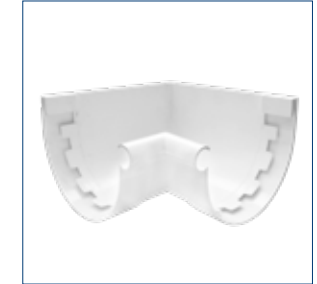

### Soporte invisible

- Medida: 110mm
- Formato de venta: Unitario
- Colores: Blanco y café

Código	Color	S/AP
2024100017050	Blanco	S
2024100017150	Café	S



### Copla

- Medida: 100mm
- Formato de venta: Unitario
- Colores: Blanco y café

Código	Color	S/AP
2024100006050	Blanco	S
2024100006150	Café	S



### Codo bajada 90°

- Medida: 80mm x 90°
- Formato de venta: Unitario
- Colores: Blanco y café

Código	Color	S/AP
2024100005050	Blanco	S
2024100005150	Café	S



### Codo bajada 45°

- Medida: 80mm x 45°
- Formato de venta: Unitario
- Colores: Blanco y café

Código	Color	S/AP
2024100004050	Blanco	S
2024100004150	Café	S



## 2- Perfiles para fibrocemento

DVP cuenta con una completa línea de Perfiles de PVC para una terminación más estética en fachadas revestidas con fibrocemento fabricados con PVC Reciclado. Son fabricados en color gris neutral para poder pintar con el color deseado (sin filtro UV), tanto con esmalte al agua como sintético. Además son fáciles de instalar y de cortar, son seguros de manipular, no producen cortes en las manos y son sencillos de pintar.

### Perfil J

- Medida: 1,5mm x 2,5m
- Color: Gris

Código	Unidades	S/AP
2512140002844	10	AP
2512140017844	60	S
2512140011844	1	S



### Esquinero Interior

- Medida: 1,5mm x 2,5m
- Color: Gris

Código	Unidades	S/AP
2512140004844	5	AP
2512140015844	16	S
2512140010844	1	S



### Esquinero Exterior 50mm

- Medida: 50mm x 2,5m
- Color: Gris

Código	Unidades	S/AP
2512140001844	5	AP
2512140009844	1	S
2512140018844	10	S

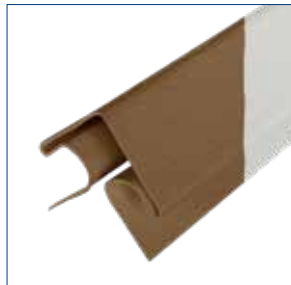

### Esquinero Exterior 80mm

- Medida: 80mm x 2,5m
- Color: Gris

Código	Unidades	S/AP
2512140000844	5	AP
2512140008844	1	S



### Cortagotera Ventana

- Medida: 1,5mm x 2,5m
- Color: Gris

Código	Unidades	S/AP
2512140005844	10	AP
2512140007844	1	S
2512140016844	50	S

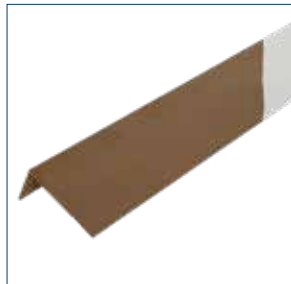

### Cortagotera Base

- Medida: 1,5mm x 2,5m
- Color: Gris

Código	Unidades	S/AP
2512140003844	10	AP
2512140006844	1	S
2512140014844	50	S



## 3- Membranas Hidrófugas House Wrap

- Tres capas termolaminadas.
- Resistente contra los rayos UV.
- Para uso en muros y techos.
- Impermeable.
- Aprobada en Europa (Certificado CE).



SKU	Espesor	Medidas	Peso	S/AP
2515100006999	0,4064mm	1,5m x 50m (75m <sup>2</sup> )	80 gr/m <sup>2</sup>	S
2515100009999	0,4064mm	1,5m x 25m (37,5m <sup>2</sup> )	80 gr/m <sup>2</sup>	S
2515100008999	0,4064mm	2,5m x 25m (62,5m <sup>2</sup> )	80 gr/m <sup>2</sup>	S



Con Membrana



Sin Membrana



# DECK PARA PISOS

Espacios confortables  
a tu medida

Deck TimberTech es un sistema de tablas macizas, fabricado en Estados Unidos, compuesto por fibras plásticas y resinas de madera. Su alta calidad y excelente desempeño ante las condiciones del ambiente, lo convierten en un producto durable y resistente, ideal para todo tipo de proyectos en exterior. Deck DVP necesita mínima mantención, es totalmente limpiable y no requiere pinturas ni lijado contra las manchas. Además no se curva ni pandea a través del tiempo, es de fácil instalación a través de conectores invisibles, para una terminación más limpia y sin tornillos a la vista.

## Principales atributos



Para uso  
en exterior



Resistente a la  
lluvia y el sol



Rápida y fácil  
instalación



Antihongos  
y antiplagas



No necesita  
pintura



Durables  
en el tiempo



Firmes y  
resistentes



Con filtro  
para rayos UV



No se astilla  
ni curva



Lavable, fácil  
mantención

- Apariencia cálida y natural.
- Resistente y durable, no se astilla, ni curva.
- Cuenta con cuatro capas protectoras.
- Disponible en tres modelos diferentes.
- Producto de baja mantención.
- No requiere sellos, ni barniz.
- Antihongos y antiplagas.
- Se instala mediante conector invisible.





## Deck Edge Prime

### Atributos destacados

- Colección de estilo moderno y fina presentación, disponible en dos colores monocromáticos para una terminación limpia y minimalista.
- Acabado tipo madera monocolor, con textura granulada y sutil, para una apariencia estética y más natural.
- Cuenta con 25 años de garantía para uso residencial.

### SKU disponibles línea Terrain

Código	Tabla Deck	S / AP	Tabla Terminación	S / AP
Dark Teak	2020100041008	Stock	2020100034008	Stock
Maritime Gray	2020100042009	Stock	2020100034009	Stock



Dark Teak



Maritime Gray



### Características

- Color: Dark Teak / Maritime Gray
- Acabado: Monocolor
- Medidas tabla deck: 0,138 m x 4,88 m
- Espesor tabla deck: 2,54 cm
- Garantía: 30 años
- Medidas tabla terminación: 0,30 m x 3,68 m

## Deck Prime Plus

### Atributos destacados

- Colección de estilo clásico y elegante presentación, disponible en dos colores veteados, con variación de tonalidad.
- Acabado madera catedral bicolor, de bajo brillo, con textura granulada y envejecida, para una apariencia encantadora y única en su tipo.
- Cuenta con 25 años de garantía para uso residencial.

### SKU disponibles línea Prime Plus

Código	Tabla Deck	S / AP	Tabla Terminación	S / AP
Coconut Husk	2020100039075	Stock	2020100040075	Stock
Sea Salt Grey	2020100037074	Stock	2020100038074	Stock
Dark Cocoa	2020100045254	Stock	2020100046254	Stock



Coconut Husk



Sea Salt Grey



Dark Cocoa

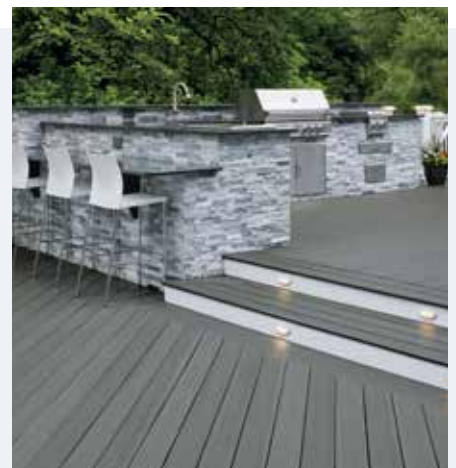

### Características

- Color: Coconut Husk / Sea Salt Grey / Cocoa
- Acabado: Bicolor
- Medidas tabla deck: 0,138 m x 4,88 m
- Espesor tabla deck: 2,54 cm
- Garantía: 30 años
- Medidas tabla terminación: 0,30 m x 3,68 m



### Características

- Color: Brown Oak / Silver Maple
- Acabado: Bicolor
- Medidas tabla deck: 0,138 m x 4,88 m
- Espesor tabla deck: 2,54 cm
- Garantía: 30 años
- Medidas tabla terminación: 0,30 m x 3,68 m

## Earthwood Evol Terrain

- Colección de estilo design y sofisticada presentación, disponible en dos colores veteados, con variación de tonalidad.
- Acabado madera catedral bicolor, de bajo brillo, con textura granulada y envejecida, para una apariencia encantadora y única en su tipo.
- Cuenta con 30 años de garantía para uso residencial y con certificación nivel 4 antideslizante.

### SKU disponibles línea Prime Plus

Código	Tabla Deck	S / AP	Tabla Terminación	S / AP
Brown Oak	2020100018400	A pedido	2020100025400	A pedido
Silver Maple	2020100019845	A pedido	2020100026845	A pedido



Brown Oak



Silver Maple



## Recomendaciones importantes

### Recomendaciones de instalación

- Se recomienda instalar el deck sobre una estructura de madera, tratada contra la humedad, haciendo una parrilla distanciada entre sí a 40 cm.
- Para las uniones o conexiones entre tablas se recomienda nuestro conector invisibles de PVC. Por cada tabla se utilizan aproximadamente 14 conectores (Cada 40 cm).



### Recomendaciones para terminación

- Para mejor fijación, los extremos de las tablas deben tener siempre un conector, tanto al inicio como al término de cada tabla.
- Deck Timbertech DVP, cuenta con una tabla de terminación para tapar los bordes de la tabla, la que mide 0,3m de alto x 3,6m de largo.

### Recomendaciones para mantención y limoieza

- Limpiar con cualquier tipo de jabón, no utilizar limpiadores con cloro. En lo posible usar agua destilada o libre de carbonato de calcio.
- No raspar con virutilla ni escobas de filamentos metálicos. Usar un paño o escoba con filamentos de PVC. También se puede utilizar hidrolavadora con presión máxima de 1500 psi.

## Complementos Deck



### Conector Invisible Acero

Color: Negro  
Medida: 27 mm x 23 mm  
Unidad de venta: 100 u.  
SKU: 2020100036950



### Conector Invisible

Color: Negro  
Medida: 6 mm  
Unidad de venta: 250 u.  
SKU: 2020100001950



### Tornillo Toploc

Color: Cedro  
Unidad de venta: 350 u.  
SKU: 2020100043124



### Tornillo Autoperforante Inox.

Color: Negro  
Medida: 5 mm x 50 mm  
Unidad de venta: 800 u.  
SKU: 2020100044950

## Enlaces multimedia



Video de instalación



Video atributos Deck



Cubicador Deck



## MEMBRANAS AQUAPLAN

Revestimiento interior  
para piscinas

Membrana Aquaplan es un moderno revestimiento interior para piscinas, diseñado para reemplazar la pintura y requiere de una mínima mantención. Al estar fabricada en PVC, es de alta resistencia, no se quiebra ni descascara y lo más importante cuenta con hasta 10 años de garantía. Esta solución no se agrieta con los temblores y es totalmente impermeable, pues envuelve internamente la piscina, funcionando como una “bolsa” que separa la estructura del agua, haciéndola 100% estanca. También es antideslizante, antihongos y genera superficies suaves y lisas al tacto.



100%  
impermeable



Gran variedad  
de colores



Instalación  
sencilla



Soporta hasta  
38 °C



Resistente  
a los hongos



Durable  
en el tiempo



Certificado y de  
alta seguridad



Protección UV  
extendida



Uso en piscinas  
de todo tipo



No requiere  
pintura

## Principales atributos

- No se agrieta con los temblores.
- Antideslizante e impermeable, no requiere sellos.
- Color inalterable en el tiempo.
- Resistente a los hongos.
- Fórmula especial en su capa superior.
- Instalación rápida y más limpia.
- Diseños estéticos e innovadores.
- Garantía de hasta 10 años.
- Bajo mantenimiento, resistencia a los químicos y el cloro.



## Líneas disponibles

### Look Stone / Línea Premium

#### Encantador / Natural / Elegante

- Colección de estilo moderno y fina presentación, para una apariencia estética y natural. Textura antideslizante incorporada.
- Acabado tipo piedra, disponible en color granito rústico monocromático, con terminación granulada.
- Resiste hasta 35°C temperatura de agua. Garantía 15 años a prueba de agua y 5 años contra manchas o blanqueamiento por cloro.

#### SKU disponibles Membrana Línea Premium

Código	Color	Medida	Espesor
2022110063276	Marmol Carrara	1,65 m x 2,5 m	17 mm
2022110078850	Stonetile Grey	1,65 m x 5,0 m	1,5 mm
2022110079410	Stonetile Gold	1,65 m x 5,0 m	1,5 mm
2022110054050	Matrix Blue	1,65 m x 2,5 m	1,5 mm
2022110061275	Matrix Black Blue	1,65 m x 2,5 m	1,5 mm
2022110042925	Granito Rústico	1,65 m x 2,5 m	1,5 mm



#### Línea Premium atributos

- Medida: 1,65 m x 5 m y 1,65 m x 2,5 m
- Espesor: 1,5 mm



Marmol Carrara



Stonetile Grey



Stonetile Gold



Matrix Black Blue



Matrix Blue



Granito Rústico

### Look Cerámico / Línea Design

#### Distintivo / Dinámico / Vanguardista

- Colección con diseño mosaico e impresión 3D digital sobre la membrana (apariencia en relieve). Disponibles membrana y antideslizante.
- Acabado tipo cerámico, con variaciones de color azul.
- Resiste hasta 34°C temperatura de agua. Garantía 12 años a prueba de agua y 5 años contra manchas o blanqueamiento por cloro. Cuenta con certificación para piscinas publicas.

#### Medidas disponibles Membrana Línea Desing

Código	Color	Medida	Espesor
2022110025656	Cerámico Azul	1,65 m x 25,0 m	1,5 mm

#### Antideslizante Línea Desing

Código	Color	Medida	Espesor
2022110037656	Cerámico Azul	1,65 m x 5,0 m	1,5 mm



#### Línea Design atributos

- Medida: 1,6 m x 25 m
- Espesor: 1.5 mm

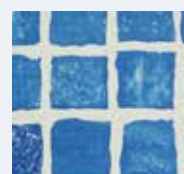

Membrana



Antideslizante



### Línea Soft 3D atributos

- Medida: 1,6 m x 5,0 m
- Espesor: 1.5 mm



3D Celeste



3D Azul



3D Gris Claro



3D Gris Oscuro

## Look Soft 3D / Línea Clásica

### Versátil / Minimalista / Moderno

- Colección con diseño minimalista y aplicación de color plano e impresión 3D digital sobre la membrana. Disponibles membrana y antideslizante.
- Acabado liso colores celeste, azul, gris claro y gris oscuro.
- Resiste hasta 32°C temperatura de agua. Garantía 10 años a prueba de agua y 5 años contra manchas o blanqueamiento por cloro. Cuenta con certificación para piscinas publicas.

### SKU disponibles Membrana Línea Clásica

Código	Color	Medida	Espesor
2022110010624	3D Celeste	1,65 m x 5,0 m	1,5 mm
2022110076650	3D Azul	1,65 m x 5,0 m	1,5 mm
2022110077840	3D Gris Claro	1,65 m x 5,0 m	1,5 mm
2022110026845	3D Gris Oscuro	1,65 m x 5,0 m	1,5 mm





### SKU disponibles antideslizante

Código	Color	Medida	Espesor
2022110007624	Celeste	1,65m x 5,0m	1,5mm
2022110008624	Celeste	1,65m x 25,0m	1,5mm
2022110007650	Azul	1,65m x 5,0m	1,5mm
2022110008650	Azul	1,65m x 25,0m	1,5mm
2022110007850	Gris claro	1,65m x 5,0m	1,5mm
2022110008850	Gris claro	1,65m x 25,0m	1,5mm
2022110007845	Gris oscuro	1,65m x 5,0m	1,5mm
2022110008845	Gris oscuro	1,65m x 25,0m	1,5mm

### Paleta de colores Línea Clásica

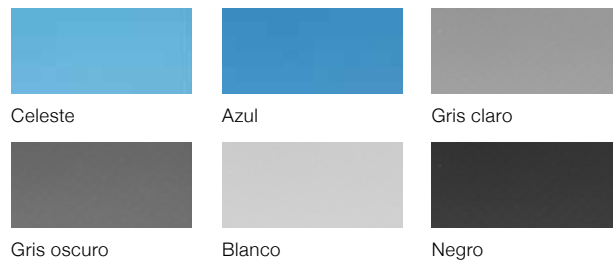

## Revestimiento de cuatro capas

### Capa 4 (Superior)

Recubrimiento acrílico de 4 capas, diseñado para una mayor resistencia a la abrasión, las manchas y los rayos UV.

### Capa 3

Capa formulada con protección a los rayos UV, utilizando pigmentos especiales con alta resistencia a la decoloración, los hongos y el cloro.

### Capa 2

Refuerzo en malla de poliéster diseñado para un bajo encogimiento y propiedades de alta estabilidad dimensional.

### Capa 1 (Inferior)

Capa de PVC formulada con resistencia a los rayos UV, resistencia a los hongos y al cloro, así como resistencia a la decoloración.

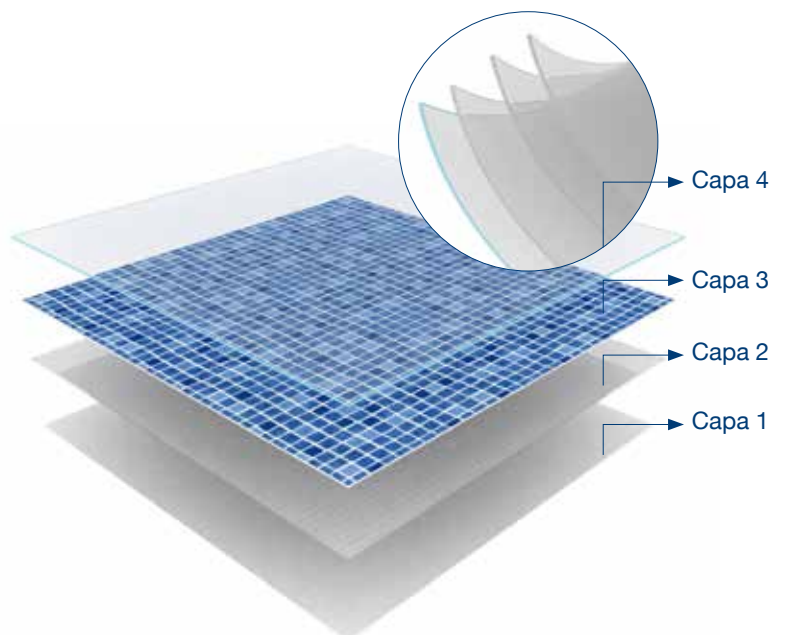



Ver video de instalación

## TREILLAGE

Enrejado de PVC para decoración exterior

Enrejado de PVC práctico y decorativo, ideal para ambientación de terrazas y jardines, o para ser usado como guía para plantas y enredaderas. Su diseño permite espacios privados y estéticos, pero también ayuda a disimular defectos o deterioros en paredes exteriores. Al estar fabricado en PVC, es inmune a los insectos y posee alta resistencia a los cambios climáticos, lo que garantiza un producto indeformable y duradero. Además es de fácil mantenimiento, no requiere pintura ni barniz y está disponible en tres modelos, los que se diferencian entre sí por el tamaño del rombo o apertura.

### Principales atributos



Para uso en exterior



Resistente a la lluvia y el sol



Rápida y fácil instalación



Juego de luz y sombra



Retardante del fuego



Durables en el tiempo



Firmes y resistentes



Con filtro para rayos UV



Para guía de plantas



Lavable, no necesita pintura





## Modelos disponibles

### Trellage modelo Privacy

Código	Color	Espesor	Disponibilidad
2018110003050	Blanco	3mm	Stock
2018110003200	Redwood	3mm	Stock
2018110003560	Verde	3mm	Stock



Blanco



Redwood



Verde



- Medida: 2,4m x 1,2m
- Apertura entre rejillas: 2,8cm
- Rendimiento plancha: 2,9m<sup>2</sup>

### Trellage modelo Regular

Código	Color	Espesor	Disponibilidad
2018110004050	Blanco	3mm	Stock
2018110004200	Redwood	3mm	Stock
2018110004560	Verde	3mm	Stock



Blanco



Redwood



Verde



- Medida: 2,4m x 1,2m
- Apertura entre rejillas: 7,3cm
- Rendimiento plancha: 2,9m<sup>2</sup>

### Trellage modelo Square Privacy

Código	Color	Espesor	Disponibilidad
2018110006950	Negro	3mm	Stock



Negro



- Medida: 2,4m x 1,2m
- Apertura entre rejillas: 4,5cm
- Rendimiento plancha: 2,9m<sup>2</sup>

## Perfiles para instalación

### Perfil U para Trellage / 2,4m de largo

SKU	Color	Disponibilidad
2018110002050	Blanco	Stock
2018110002200	Redwood	Stock
2018110002560	Verde	Stock



### Perfil H para Trellage / 2,4m de largo

SKU	Color	Disponibilidad
2018110001050	Blanco	Stock
2018110001200	Redwood	Stock
2018110001560	Verde	Stock





# QUIEBRAVISTAS DE PVC

Reguladores de  
luz y ventilación

Quiebravista de PVC altamente decorativo, para regulación de luz y ventilación, coloreado en lamasa sin plastificante, único en el mercado, más económico que el aluminio y de mayor duración que el mismo. Este sistema es ideal para fachadas o sombreaderos y está formado por Lamas de PVC, que se instalan clipeadas de manera fácil y rápida sobre Perfiles Porta Lamas (fabricados en acero), a través de un sistema de doble enganche. Está disponible en varios colores, y en cuatro modelos, para una terminación recta o curva.



Uso en todo tipo  
de fachadas



Variedad  
de colores



Fácil y rápida  
instalación



Apto para todo  
tipo de clima



No necesita  
pintura



Resistente  
a los impactos



Firme  
y durable



Protección UV  
extendida



Permite el paso  
de luz y el aire



Peso ligero y de  
alta resistencia

## Atributos destacados

- Lamas de PVC Rígido para quebravista.
- Uso en fachada ventilada, techos, sombreaderos y muros.
- Fácil y rápido de instalar, directamente sobre la estructura, sin necesidad de tornillos.
- Excelente desempeño ante las condiciones climáticas.
- Apariencia estética a la fachada donde es aplicado.
- Entrega una elegante terminación.
- Cuenta con Filtro contra rayos UV, que evita la decoloración del quebravista.
- Se instala a través de perfiles galvanizados (Norma ASTM A653)
- Terminación con pintura lacada al horno.
- Libre de mantenimiento, no requiere pintura.



## Perfil Tubular Mediterráneo

SKU DVP	Alto	Largo	Profundidad	Color	S/AP
2018100043050	70mm	3,00m	35mm	Blanco	Stock
2018100044166	70mm	3,00m	35mm	Nogal	A pedido
2018100045303	70mm	3,00m	35mm	Roble dorado	A pedido
2018100046888	70mm	3,00m	35mm	Antracita	A pedido
2018100047955	70mm	6,300m	35mm	Negro mate	A pedido
7005190509450	70mm	6,05m	35mm	Blanco	Stock
7005191669460	70mm	6,05m	35mm	Nogal	Stock
7005193039470	70mm	6,05m	35mm	Roble dorado	Stock
7005198889480	70mm	6,05m	35mm	Antracita	Stock
7005199559490	70mm	6,05m	35mm	Negro mate	Stock

### Esquema Técnico

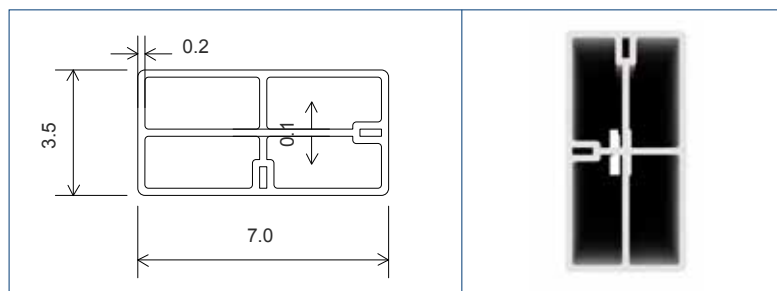

### Características

- Peso aprox: 500 gramos por metro lineal.
- Usos: Para uso en interior o exterior.
- Garantía: 10 años por decoloración.
- Disponible en colores lisos y foliados.
- Disponibilidad: En Stock.

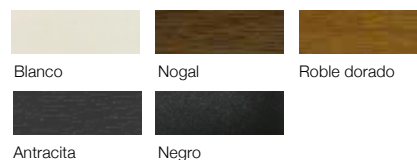

## Quiebravista C Stripe

SKU DVP	Alto	Largo	Profundidad	Color	S/AP
2018100036050	77mm	6,0m	22mm	Blanco	Stock
2018100040050	77mm	1,3m	22mm	Blanco	A pedido

### Esquema Técnico

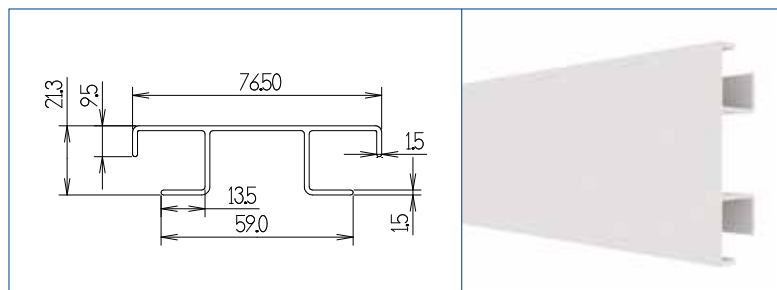

### Perfil Soporte Quiebravista C Stripe

SKU DVP	Medida	Color	S/AP
2018100003050	2,5m	Blanco	Stock



### Características

- Peso aprox: 400 gramos por metro lineal.
- Paso de aire: 24%.
- Usos: Para uso en interior o exterior.
- Garantía: 10 años por decoloración.
- Disponibilidad: En Stock.

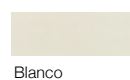

## Quiebravista Curvo

SKU DVP	Alto	Largo	Profundidad	Color	S/AP
2018100015050	80mm	6,0m	30mm	Blanco	Stock



Blanco

### Esquema Técnico

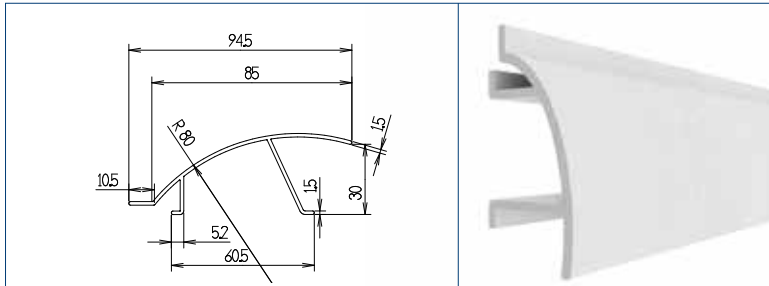

### Características

- Peso aprox: 320 gramos por metro lineal.
- Paso de aire: 31%.
- Usos: Para uso en interior o exterior.
- Garantía: 10 años por decoloración.
- Disponibilidad: A Pedido

## Quiebravista DVLUX

SKU DVP	Alto	Largo	Profundidad	Color	S/AP
2018100004050	80mm	6,0m	6mm	Blanco	Stock
2018100004100	80mm	6,0m	6mm	Beige	A pedido
2018100004845	80mm	6,0m	6mm	Gris	A pedido



Blanco

Beige

Gris

### Esquema Técnico

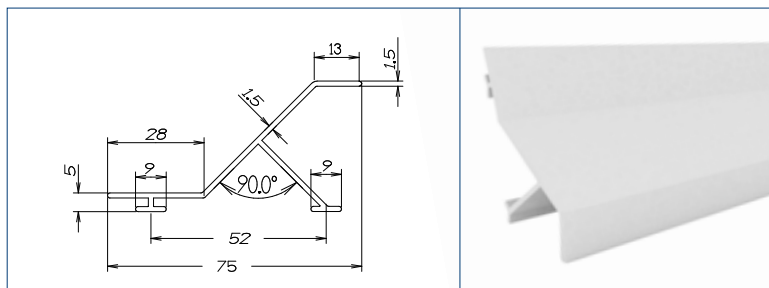

### Características

- Peso aprox: 330 gramos por metro lineal.
- Paso de aire: 24%.
- Usos: Para uso en interior o exterior.
- Garantía: 10 años por decoloración.
- Disponible en colores lisos y foliados.
- Disponibilidad: En Stock.

### Perfil Soporte Quiebravista DVLUX

- Perfil para anclaje.
- Medida: 30mm x 30mm.
- Largo: 2,5m.
- 29 Lamas por tira.
- 12 Lamas /ML
- 2 Lamas / m2

SKU DVP	Medida	Color	S/AP
2018100001050	2,5m	Blanco	Stock
2018100001100	2,5m	Beige	A pedido
2018100001845	2,5m	Gris	A pedido



# Recomendaciones de Instalación

## Separación entre perfiles soporte y lamas

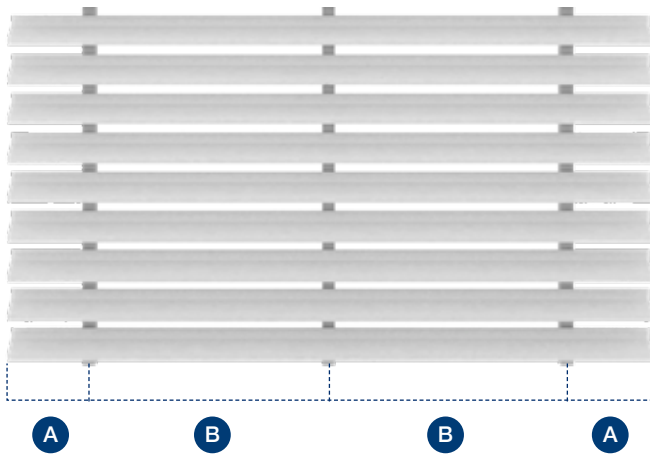

Velocidad del viento	A	B
130 Km/h	150mm	700mm
100 Km/h	250mm	825mm
80 Km/h	300mm	1150mm

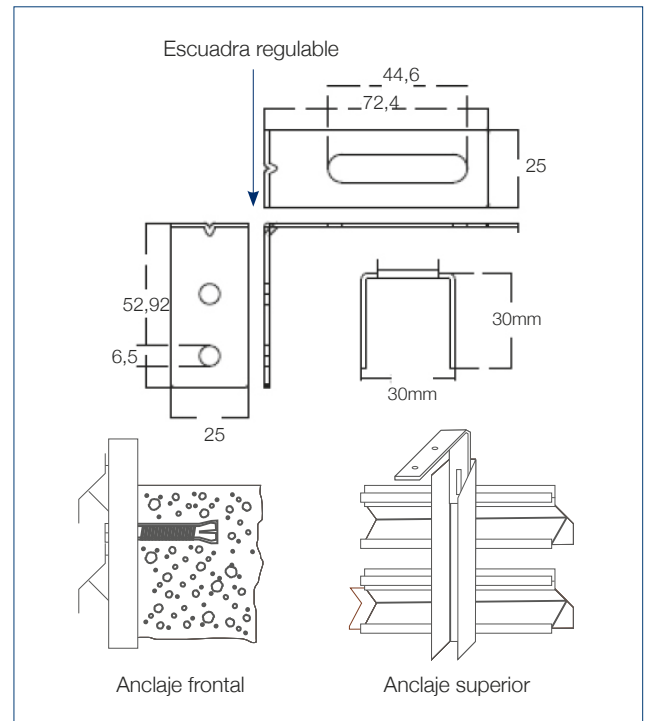

## Usos y aplicaciones

Escuadras al vano

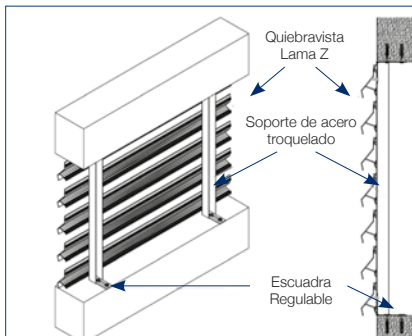

Frontal amuro

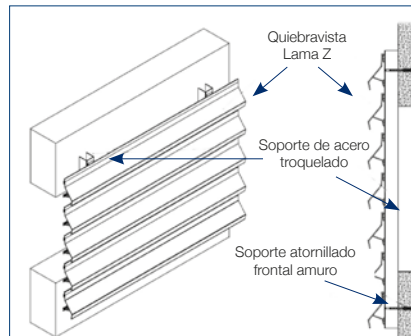

Frontal a fachada

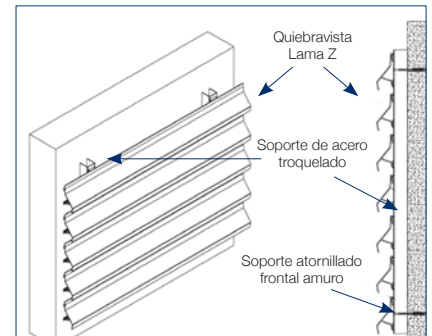

Marco de aluminio

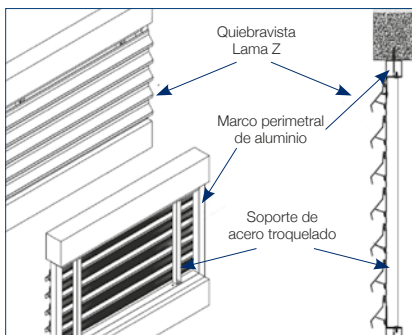

Sombreadero

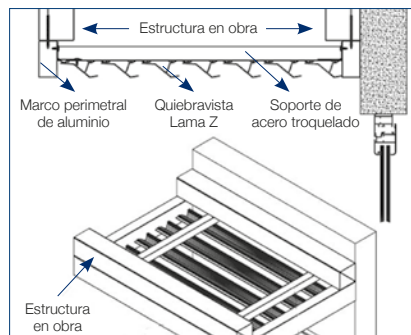

Barandas para aplicación amuro

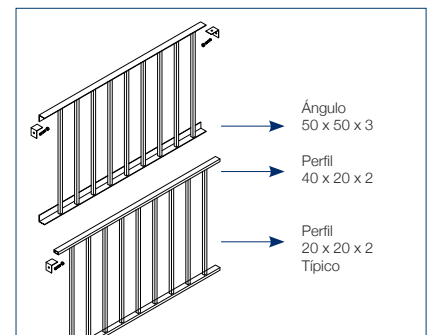



# PANEL ALVEOLAR

Revestimiento de PVC para interior y exterior

Panel rígido, durable y resistente, para uso como revestimiento o cielo falso, en interior y exterior. Ideal para zonas de alto tráfico, húmedas o salinas, y para espacios expuestos a una alta suciedad o que requieran máximas condiciones de higiene, como hospitales, laboratorios, camarines y casinos. Solución desarrollada íntegramente en PVC, liviana y fácil de instalar. Funciona además como aislante térmico y acústico, siendo altamente recomendado para centros educacionales y locales comerciales, o industrias como la agrícola y pesquera.



100% impermeable al agua y el aire



Gran variedad de colores y acabados



Instalación sencilla y de bajo costo



Diseño para todo tipo de clima



Aislante térmico y acústico



Resistente a los impactos



Certificado y de alta seguridad



Protección UV extendida



Uso en interior y exterior



Peso ligero

## Atributos destacados

- Planchas de PVC rígido extruido de excelente terminación.
- Diseño utilizable como cielo falso o revestimiento demuro.
- Liviano, durable y resistente, no se quiebra ni se fisura.
- Sistema machihembrado con fijación oculta.
- No requieren mano de obra especializada.
- Mínima mantención, limpieza sólo con paño húmedo.
- Impermeable al agua y corrosivos. Sin componentes tóxicos.
- Excelente comportamiento acústico y aislante térmico.
- Apariencia y color estables en el tiempo.
- Aséptico, ideal para lugares que demanden limpieza continua.



## Panel Alveolar Listoneado Foliado

### SKU disponibles

SKU dvp	Color	Ancho	Largo	Espesor	U. De venta	S/AP
2019100030215	Samoa	0,25m	5,8m	8mm	10 unidades	Stock
2019100029093	Rockford	0,25m	5,8m	8mm	10 unidades	Stock



Germany Samoa



Germany Rockford

Haya, Nogal, Roble claro, Roble oscuro, roble oliva, cerezo, tokio avorio

### Esquema Técnico

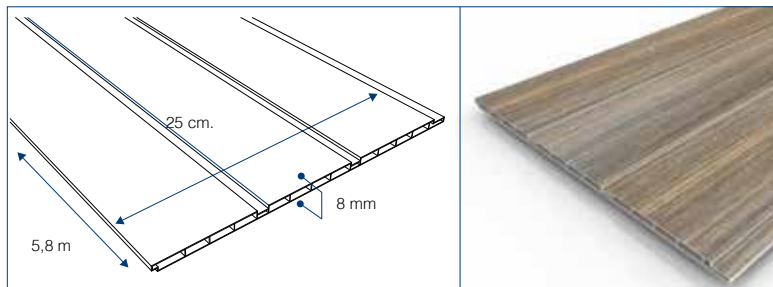

### Características

- Fabricado en PVC .
- Peso: 700 gramos por metro lineal.
- Venta en cajas de 10 unidades.
- Rendimiento por plancha: 1,45m<sup>2</sup>.
- Rendimiento por caja: 14,5m<sup>2</sup>.
- Usos: Cielos y muros.
- Terminación con veta madera.

## Panel Alveolar Listoneado

### SKU disponible

SKU dvp	Color	Ancho	Largo	Espesor	U. De venta	S/AP
2019100027050	Blanco	0,25m	5,8m	8mm	10 unidades	Stock

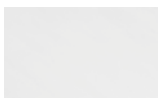

Blanco

### Esquema Técnico

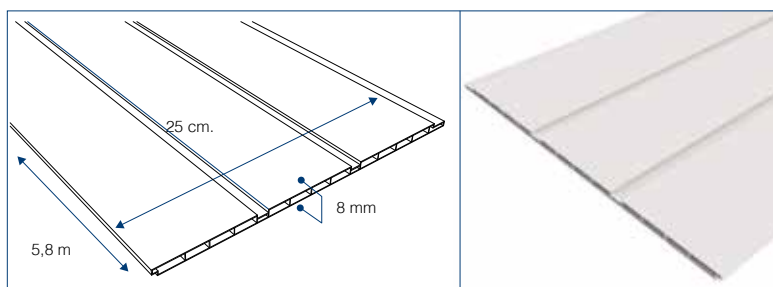

### Características

- Fabricado en PVC .
- Peso: 700 gramos por metro lineal.
- Venta en cajas de 10 unidades.
- Rendimiento por plancha: 1,45m<sup>2</sup>.
- Rendimiento por caja: 14,5m<sup>2</sup>.
- Usos: Cielos y muros
- Terminación lisa.

## Panel Alveolar Liso

### SKU disponibles

SKU dvp	Color	Ancho	Largo	Espesor	U. De venta	S/AP
2019100024050	Blanco	0,20m	5,8m	10mm	10 unidades	A pedido
2019100020050	Blanco	0,25m	6,0m	8mm	1 unidad	A pedido
2019100019050	Blanco	0,25m	6,0m	8mm	10 unidades	Stock
2019100018050	Blanco	0,20m	6,0m	10mm	1 unidad	A pedido
2019100017050	Blanco	0,20m	6,0m	10mm	10 unidades	Stock
2019100016050	Blanco	0,20m	6,0m	8mm	1 unidad	A pedido
2019100015050	Blanco	0,20m	6,0m	8mm	10 unidades	A pedido



Blanco

### Esquema Técnico

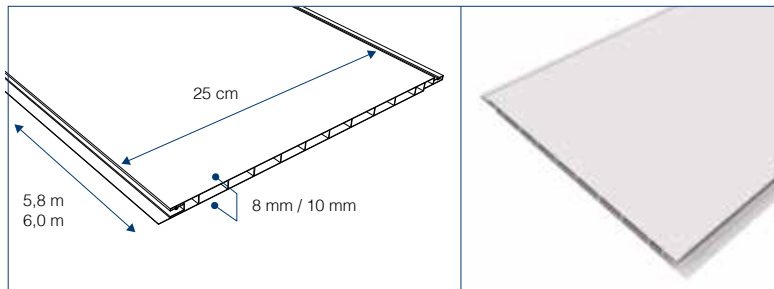

### Características

- Fabricado en PVC .
- Peso: 670 gramos por metro lineal.
- Venta en cajas de 10 unidades.
- Rendimiento plancha 20cm: 1,2m<sup>2</sup>.
- Rendimiento plancha 25cm: 1,5m<sup>2</sup>.
- Usos: Cielos y muros.
- Terminación lisa.

## Panel Alveolar Acanalado

### SKU disponibles

SKU dvp	Color	Ancho	Largo	Espesor	U. De venta	S/AP
2019100022050	Blanco	0,20m	6,0m	10mm	1 unidad	A pedido
2019100021050	Blanco	0,20m	6,0m	10mm	10 unidades	Stock
2019100025050	Blanco	0,20m	5,8m	10mm	10 unidades	A pedido



Blanco

### Esquema Técnico

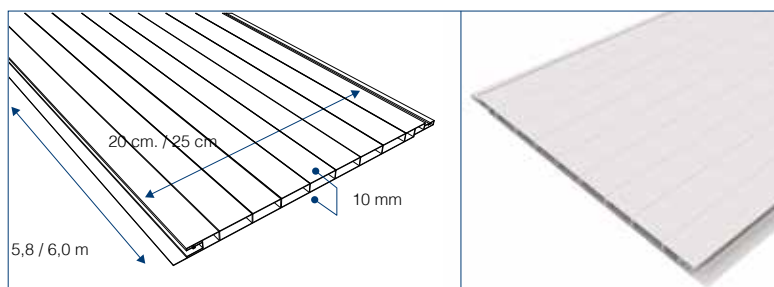

### Características

- Fabricado en PVC .
- Peso: 690 gramos por metro lineal.
- Venta en cajas de 10 unidades.
- Rendimiento plancha 20cm: 1,2m<sup>2</sup>.
- Rendimiento plancha 25cm: 1,5m<sup>2</sup>.
- Usos: Cielos y muros.
- Terminación lisa.



## Sistema de Fijación

Las planchas de Panel Alveolar se fijan a una estructura, previamente anclada al techo, compuesta por: Barras verticales de suspensión, estructura de fijación, estructura auxiliar y accesorios de fijación (clavos para madera y grapas de metal)

Tabla de ensanchamiento		
Modelos	A	B
100mm x 10mm	0,60	1,50
200mm x 10mm	0,80	1,50

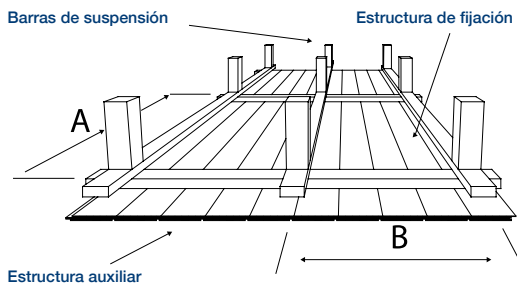

### Estructura auxiliar

Piezas suspendidas por barras de suspensión, ubicadas de forma longitudinal a las planchas de Panel Alveolar.

### Estructura de fijación

Piezas a las que se fija el Panel, ubicadas de forma transversal al mismo.

## Perfiles para Instalación



### A) Perfil Remate U perimetral

Complemento de instalación diseñado para terminación de planchas o para cortes de la misma. Se puede utilizar con Panel Alveolar de 8 y 10mm de espesor.

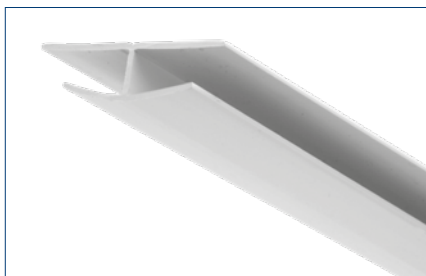

### B) Perfil de Union Tipo H

Complemento de instalación diseñado para unir planchas en el ancho o en el alto. Se puede utilizar con planchas de Panel Alveolar de 8 y 10mm de espesor.



### C) Perfil de Canto Redondeado

Complemento para Panel Alveolar, diseñado para terminación de cornisas o para redondear esquinas. Se puede utilizar con planchas de 8 y 10mm de espesor.

Perfil	Sku DVP	Largo	Espesor	S / AP
A	2019100006050	6,0m	10mm	Stock
A	2019100023050	5,8m	10mm	A pedido
B	2019100008050	6,0m	10mm	Stock
C	2019100007050	6,0m	10mm	A pedido

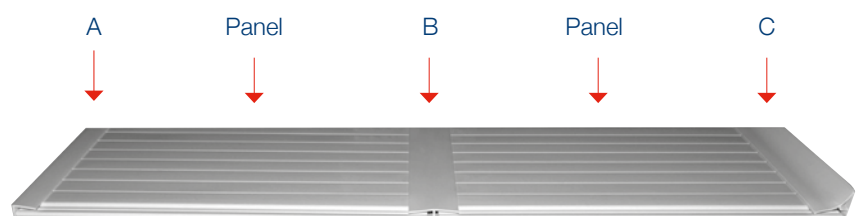



Panel de PVC rígido impreso, con 10mm de espesor, para uso como revestimiento interior de muros. Cuenta con varios diseños decorativos, es durable, altamente resistente, liviano, fácil de instalar y además funciona como aislante termico y acústico.

Dada su materialidad, es fácil de limpiar y mantener, siendo un producto ideal para aplicar en zonas de alto tráfico, húmedas o espacios expuestos a una alta suciedad, como baños y cocinas, pero gracias a su diseño y terminación estética, esta solución puede ser utilizada en cualquier tipo de ambiente, como por ejemplo salas de estar, escritorios y dormitorios.

**Atributos destacados**

- Planchas de PVC rígido impresas con terminación estética y decorativa.
- Amplia gama de diseños para revestimiento de muros interiores.
- Liviano, durable y resistente, no se quiebra ni se fisura.
- Sistema Machihembrado con fijación oculta.
- No requiere mano de obra especializada.
- Mínima mantención, limpieza sólo con paño húmedo.
- Impermeable al agua y corrosivos. Sin componentes tóxicos.
- Excelente comportamiento acústico y aislante térmico.
- Apariencia y color estables en el tiempo.
- Aséptico, ideal para lugares que demanden limpieza continua.

100% impermeable al agua y el aire	Gran variedad de diseños decorativos
Instalación sencilla y de bajo costo	Diseño para todo tipo de clima
Aislante térmico y acústico	Resistente a los impactos
Certificado y de alta seguridad	No se quiebra ni fisura



## Panel Imagina Línea Cerámica

### SKU disponibles

Color	Código	Largo	Ancho	Espesor	Unidades	S / AP
Borde Plateado	2019110002050	5,0 m	0,20 m	10 mm	10 un.	S
Borde Dorado	2019110001050	5,0 m	0,20 m	10 mm	10 un.	S
Panel Blanco	2019110003050	5,0 m	0,20 m	10 mm	10 un.	S



Borde Plateado



Borde Dorado

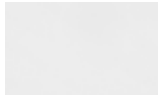

Panel Imagina Blanco

### Esquema Técnico

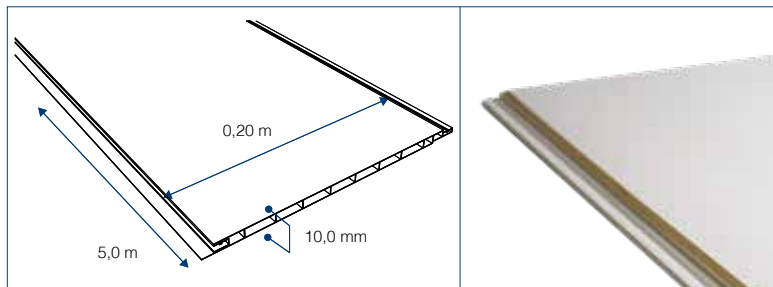

### Características

- Diseños: Borde Plateado y Borde Dorado
- Medidas: Largo 5,0 m / Ancho: 0,20 m
- Fabricado en PVC.
- Peso: 790 gramos por metro lineal.
- Rendimiento plancha: 1,0 m2.
- Espesor: 10 mm.
- Formato de venta: 10 unidades.

## Panel Imagina Línea Madera

### SKU disponibles

Color	Código	Largo	Ancho	Espesor	Unid.	S / AP
Gris Albayalde	2019110004850	2,5 m	0,20 m	10 mm	10 un.	S
Nogal Ceniza	2019110005193	2,5 m	0,20 m	10 mm	10 un.	S
Madera Rústica	2019110013944	2,5 m	0,20 m	10 mm	10 un.	S
Madera Rústica clara	2019110022947	2,5 m	0,20 m	10 mm	10 un.	S
Madera Rústica Gris	2019110011213	2,5 m	0,20 m	10 mm	10 un.	S



Gris Albayalde



Nogal Ceniza



Madera Rústica



Madera Rústica Clara



Madera Rústica Gris

### Esquema Técnico

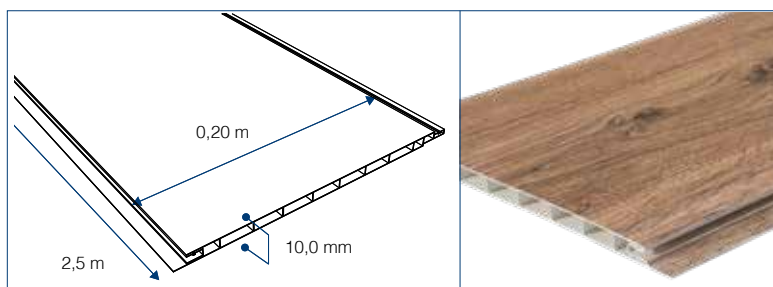

### Características

- Diseños: Gris Albayalde y Nogal Ceniza
- Medidas: Largo 2,5 m / Ancho: 0,20 m
- Fabricado en PVC.
- Peso: 790 gramos por metro lineal.
- Rendimiento plancha: 0,5 m2.
- Espesor: 10 mm.
- Formato de venta: Caja de 10 unidades.

# Panel Imagina Línea Piedra

## SKU disponibles

Color	Código	Largo	Ancho	Espesor	Unidades	S / AP
Concreto	2019110006801	2,5 m	0,20 m	10 mm	10 un.	S
Marmol Blanco	2019110010059	2,5 m	0,20 m	10 mm	10 un.	S
Piedra Marfil	2019110012082	2,5 m	0,20 m <td 10 mm	10 un.	S	

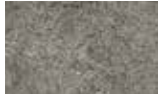

Concreto



Marmol Blanco



Piedra Marfil

## Esquema Técnico

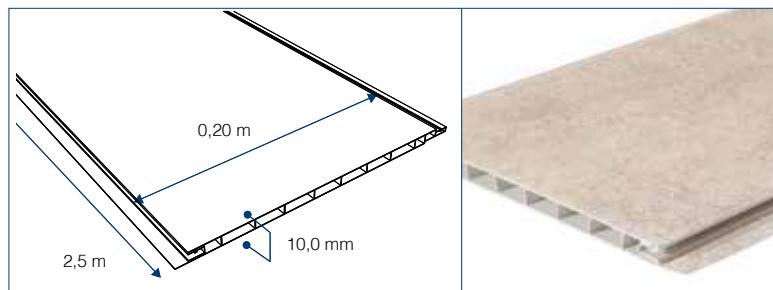

## Características

- Diseños: Concreto y Marmol Blanco
- Medidas: Largo 2,5 m / Ancho: 0,20 m
- Fabricado en PVC.
- Peso: 790 gramos por metro lineal.
- Rendimiento plancha: 0,5 m2.
- Espesor: 10 mm.
- Formato de venta: Caja de 10 unidades.

## Perfiles para Instalación



### A) Perfil Cubrezócalo

Complemento de instalación diseñado para terminación de planchas o para cortes de la misma.

Código	Color	Largo	U. de venta	S / AP
2019100006050	Blanco	6,0 m	Unitario	S
2019110007950	Negro	6,0 m	Unitario	S



### B) Perfil Union Tipo H

Complemento de instalación diseñado para unir planchas en el ancho o en el alto.

Código	Color	Largo	U. de venta	S / AP
2019100008050	Blanco	6,0 m	Unitario	S
2019110009950	Negro	6,0 m	Unitario	S



### C) Perfil Canto Redondeado

Complemento para Panel Alveolar, diseñado para terminación de cornisas o para redondear esquinas.

Código	Color	Largo	U. de venta	S / AP
2019100007050	Blanco	6,0 m	Unitario	S
2019110008950	Negro	6,0 m	Unitario	S



### D) Perfil Esquinero Volcanita

Complemento para Panel Alveolar, diseñado para terminación de cornisas o para redondear esquinas.

Código	Color	Largo	U. de venta	S / AP
2025120044050	Blanco	6,0 m	Unitario	S
2025120046950	Negro	6,0 m	Unitario	S

# Consideraciones para la instalación de Panel Imagina sobre muros

## Previo a la instalación del producto, verificar lo siguiente:

A- La superficie del muro debe ser regular, firme y estar aplomada.

B- Puntos en donde se instalarán cajas eléctricas o muebles. Éstos deben contar con una estructura de soporte en la cual se realizarán los anclajes una vez instaladas las tablas del Panel Imagina.

C- Para uso como revestimiento en muros de cocina, la distancia mínima a la fuente de calor es de 15cm. Para evitar deformaciones del PVC, el respaldo del artefacto de cocina debe ser de 10cm de alto y resistente al fuego. La temperatura de deformación del panel está entre 65°C y 85°C.

D- Definir las terminaciones de perfiles a utilizar, según las consideraciones de Arquitectura.

E- Tipo de fijación para perfiles y tablas, según el sustrato de muro y las preferencias del instalador.

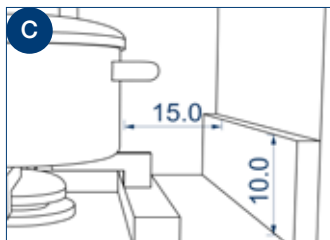
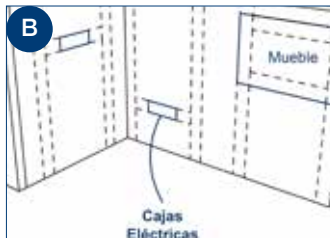
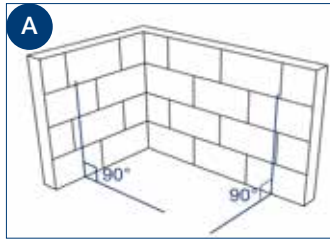

D Perfil	Terminal Inferior	Terminal Superior	Esquinero	Empalme Lineal
Cubrezócalo	✓	✓	Sólo en cambio de materialidad	✗
Perfil H	✗	✗	✗	✓
Canto Redondeado	✓	✓	✗	✗
Esquinero	✗	✗	✓	✗

E Fijación	Maderas aglomeradas, terciadas	Yeso/Cartón	Fibrrocemento	Hormigón Armado	Albañilería
Clavo Galvanizado	✓	✗	✗	✗	✗
Tornillo cabeza de lenteja, punta fina o broca	✓	✓	✓	✗	✗
Adhesivo de montaje	✓	✓	✓	✓	✓

## Proceso de montaje

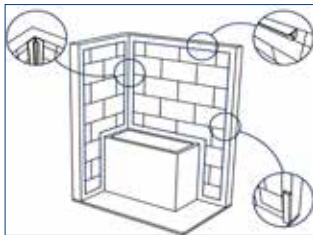

1- Instalar los perfiles, definidos según el punto B, por todo el perímetro de la superficie donde se aplicará el producto, cortando en 45° en los vértices. Los perfiles deben anclarse al muro mediante fijación mecánica y/o química, según el punto C.

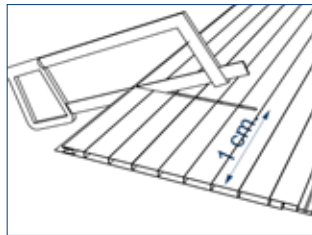

2- Una vez puestos los perfiles, mida la dimensión de largo de la tabla. Estas deben cortarse 5 mm menor al tamaño total, para permitir la dilatación del PVC provocada por los cambios de temperatura.

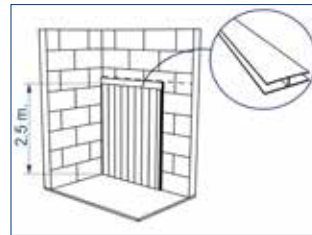

3- Si la superficie donde aplicará el producto implica largo de tablas mayores a 2,5 m considere el uso del Perfil H para el empalme lineal de estas.

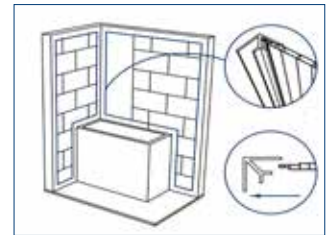

4- Comience instalando las tablas de izquierda a derecha. El lado macho de la primera tabla debe encajarse en el perfil puesto en el muro, de manera que el canto con la hembra del panel quede visible. La cara con diseño de la tabla debe quedar a la vista.

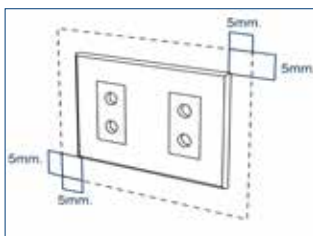

5- Considere una holgura de 5 mm mayor en la perforación del panel para cajas eléctricas o insertos, para permitir la dilatación del revestimiento de PVC provocada por los cambios de temperatura.

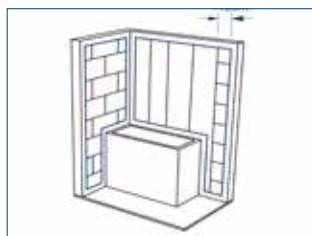

6- Continúe instalando las tablas hasta llegar a menos de 18 cm del perfil final de la superficie de muro.

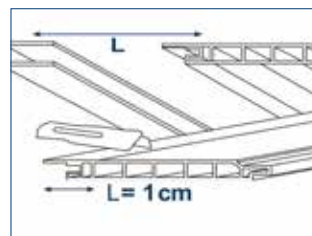

7- Cortar la tabla final de ancho igual a la dimensión total definida entre la hembra del panel anterior, y el fondo del perfil utilizado en el perímetro de la superficie a revestir.

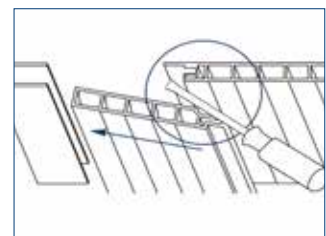

8- Inserte la tabla final en el perfil perimetral, y, con ayuda de un destornillador, haga palanca para encajar el macho de la tabla dentro de la hembra del panel anterior.



## CELOSÍAS DE PVC

Control de la humedad y ambientes ventilados

Las celosías de ventilación permiten generar condiciones de aire adecuadas para el confort dentro de los espacios habitados. DVP cuenta con un ampliomix de celosías de PVC, que responden a las diferentes condiciones y requerimientos en espacios interiores y exteriores. Gracias a sumaterialidad, son de fácilmantención, no generan hongos y poseen una alta resistencia a los golpes, prolongando con ello su desempeño y vida útil.

### Principales Atributos



Resistentes



Lavables



Durables



Con filtro UV



Fácil  
Instalación



No generan  
hongos



No requieren  
Pintura



Retardante  
de la llama

- Están diseñadas para ambientes corrosivos, son lavables.
- Son resistentes a los golpes, no se abollan ni deforman.
- Colaboran en el acondicionamiento térmico del inmueble.
- Permiten registrar sectores sin tener que deteriorar el área a inspeccionar.
- Aseguran la limpieza del aire y disminuyen las partículas en suspensión.
- Colaboran con el control de la humedad.
- Son seguras demanipular, no generan cortes en lasmanos.
- Paso de aire libre certificado por IDIEM.
- Poseen un aditivo contra rayos UV para uso en exterior.



## Celosías Planas (Sobrepuestas)

### Celosía Plana 12,7cm x 14cm

Paso libre de ventilación:

47,2cm<sup>2</sup>

Medida perimetral (alto x ancho):

12,7cm x 14,0cm

Medida ventilación (alto x ancho):

9,0cm x 10,6cm

Código	Color	Formato	S/AP
2011100051050	Blanco	25 unidades	Stock
2011100083050	Blanco	1 unidad	Stock



### Celosía Plana 20cm x 20cm

Paso libre de ventilación:

177,0cm<sup>2</sup>

Medida perimetral (alto x ancho):

20cm x 20cm

Medida ventilación (alto x ancho):

15,5cm x 15,5cm

Código	Color	Formato	S/AP
2011100020050	Blanco	50 unidades	Stock
2011100046050	Blanco	10 unidades	Stock
2011100074050	Blanco	1 unidades	Stock
2011100021050	Blanco	1 unidades	Stock

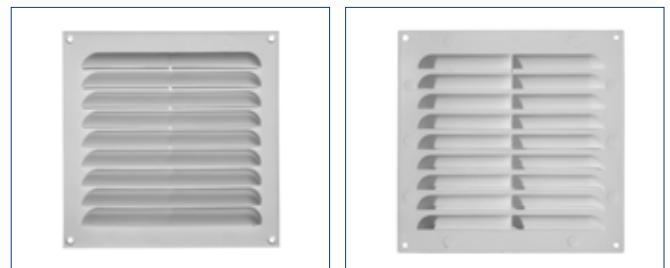

Código	Color	Formato	S/AP
2011100046826	Aluminio	10 unidades	Stock
2011100046102	Almendra	10 unidades	Stock
2011100046100	Beige	10 unidades	Stock

### Celosía Plana 23cm x 23cm

Paso libre de ventilación:

215,9cm<sup>2</sup>

Medida perimetral (alto x ancho):

23cm x 23cm

Medida ventilación (alto x ancho):

18,5cm x 19,0cm

Código	Color	Formato	S/AP
2011100022050	Blanco	50 unidades	Stock
2011100047050	Blanco	10 unidades	Stock



Código	Color	Formato	S/AP
2011100023050	Blanco	1 unidad	Stock
2011100075050	Blanco	1 unidad	Stock

## Celosía Plana 15cm x 30cm

Paso libre de ventilación:

173,5cm<sup>2</sup>

Medida perimetral (alto x ancho):

15cm x 30cm

Medida ventilación (alto x ancho):

11,3cm x 26,0cm

Código	Color	Formato	S/AP
2011100024050	Blanco	50 unidades	Stock

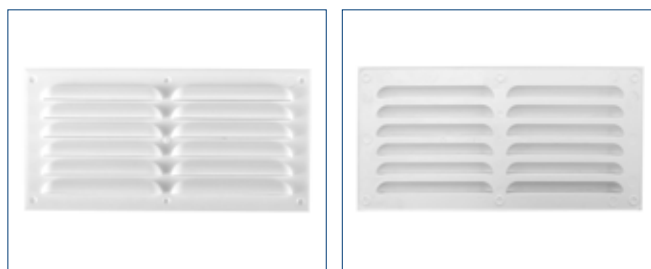

Código	Color	Formato	S/AP
2011100025050	Blanco	1 unidad	A pedido

## Celosía Plana 30cm x 30cm

Paso libre de ventilación:

371,5cm<sup>2</sup>

Medida perimetral (alto x ancho):

30cm x 30cm

Medida ventilación (alto x ancho):

26cm x 25cm

Código	Color	Formato	S/AP
2011100026050	Blanco	50 unidades	Stock
2011100048050	Blanco	10 unidades	Stock
2011100027050	Blanco	1 unidad	Stock

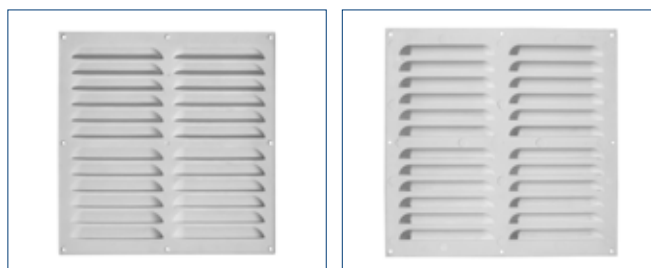

Código	Color	Formato	S/AP
2011100076050	Blanco	1 unidad	Stock
2011100048826	Aluminio	10 unidades	Stock
2011100048100	Beige	10 unidades	Stock

## Celosías con Pestaña (Embutidas)

### Celosía Circular

Paso libre de ventilación:

63,7cm<sup>2</sup>

Medida perimetral (diámetro):

12cm

Medida ventilación (diámetro):

9,8cm

Código	Color	Formato	S/AP
2011100040050	Blanco	50 unidades	Stock



Código	Color	Formato	S/AP
2011100041050	Blanco	1 unidad	A pedido



### Celosía con Pestaña 17cm x 17cm

Paso libre de ventilación:

142,6cm<sup>2</sup>

Medida perimetral (alto x ancho):

17cm x 17cm

Medida ventilación (alto x ancho):

15,2cm x 15,2cm

Código	Color	Formato	S/AP
2011100030050	Blanco	50 unidades	Stock
2011100042050	Blanco	10 unidades	Stock

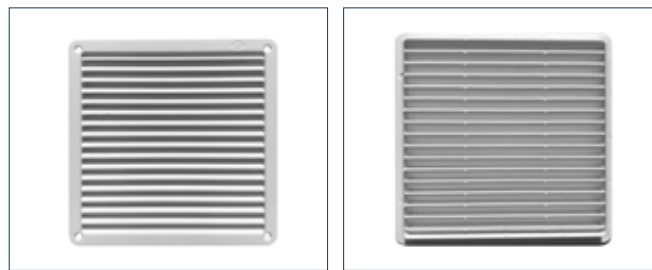

Código	Color	Formato	S/AP
2011100031050	Blanco	1 unidad	Stock

### Celosía con Pestaña 30cm x 13,5cm

Paso libre de ventilación:

164,1cm<sup>2</sup>

Medida perimetral (alto x ancho):

13,5cm x 30,0cm

Medida ventilación (alto x ancho):

11,5cm x 27,5cm

Código	Color	Formato	S/AP
2011100043050	Blanco	10 unidades	Stock

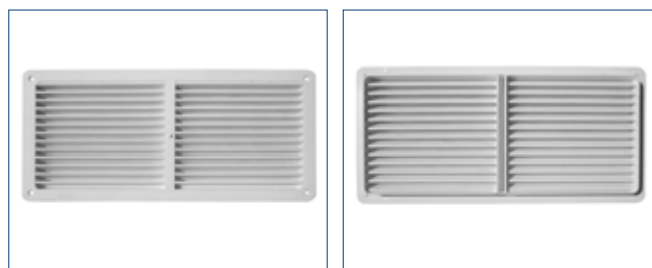

### Celosía con Pestaña 20cm x 25cm

Paso libre de ventilación:

232,0cm<sup>2</sup>

Medida perimetral (alto x ancho):

20cm x 25cm

Medida ventilación (alto x ancho):

17,5cm x 22,5cm



Código	Color	Formato	S/AP
2011100036050	Blanco	50 unidades	Stock
2011100037050	Blanco	1 unidad	Stock

### Celosía con Pestaña 30cm x 30cm

Paso libre de ventilación:

371,5cm<sup>2</sup>

Medida perimetral (alto x ancho):

30cm x 30cm

Medida ventilación (alto x ancho):

27cm x 27cm



Código	Color	Formato	S/AP
2011100038050	Blanco	30 unides	Stock
2011100044050	Blanco	10 unides	Stock
2011100039050	Blanco	1 unidad	Stock

## Celosía Beagle 35cm x 13cm

Paso libre de ventilación:

159,0cm<sup>2</sup>

Medida perimetral (alto x ancho):

12,5cm x 35,5cm

Medida ventilación (alto x ancho):

10,4cm x 33,5cm

Código	Color	Formato	S/AP
2011100034050	Blanco	32 unides	Stock
2011100045050	Blanco	10 unides	Stock

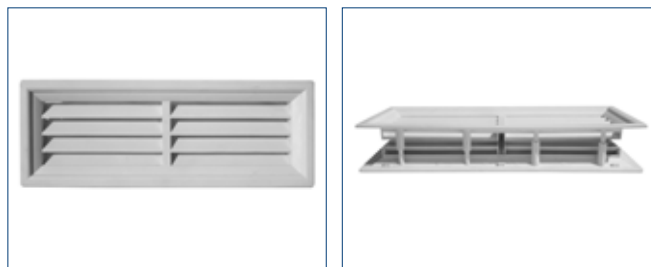

Código	Color	Formato	S/AP
2011100079050	Blanco	1 unidad	Stock

## Celosía Beagle 30cm x 20cm

Paso libre de ventilación:

154,8cm<sup>2</sup>

Medida perimetral (alto x ancho):

20,0cm x 30,0cm

Medida ventilación (alto x ancho):

17,5cm x 27,5cm

Código	Color	Formato	S/AP
2011100032050	Blanco	25 unides	Stock

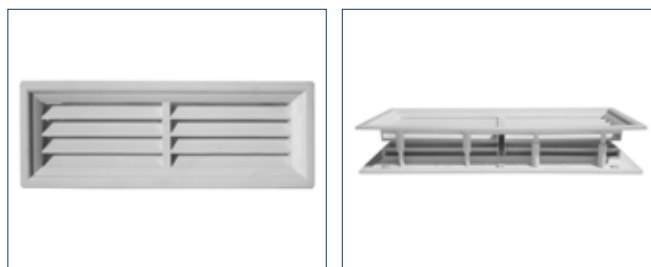

## Celosías Nova Clip (Reversibles)

Celosía de PVC clipeable y muy versátil, para registro de tinajas y shaft, pensada para durar en el tiempo. Apta para todo tipo de construcciones, pues al ser desmontable, es ideal para remodelaciones, otorga un acabado más limpio y elegante. Su diseño facilita el proceso de instalación y recambio, se utiliza con pestaña para terminación o embutida para obra gruesa.

### Atributos destacados

- Fácil y rápida instalación.
- Con pestaña para terminación o embutida para obra gruesa.
- Compatible con diferentes materiales.
- No se aboyan ni descascaran.
- Ideal para uso exterior, pues contienen filtro UV.

### A Instalación con pestaña, para terminación

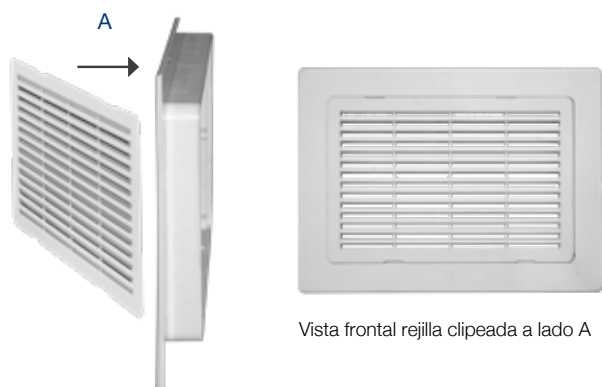

### B Instalación embutida para obra gruesa

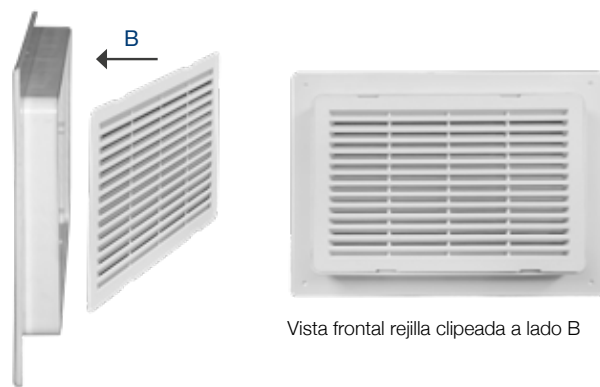

### Celosia Nova Clip 15cm x 23cm

Paso libre de ventilación:

131,5cm<sup>2</sup>

Medida perimetral (alto x ancho):

21,0cm x 28,5cm

Medida ventilación (alto x ancho):

16,0cm x 23,5cm

Código	Color	Formato	S/AP
2011100049050	Blanco	50 unidades	Stock
2011100052050	Blanco	10 unidades	Stock



Código	Color	Formato	S/AP
2011100050050	Blanco	1 unidad	Stock

### Celosia Nova Clip 30cm x 30cm

Paso libre de ventilación:

232,0cm<sup>2</sup>

Medida perimetral (alto x ancho):

28,3cm x 28,3cm

Medida ventilación (alto x ancho):

23,5cm x 23,5cm

Código	Color	Formato	S/AP
2011100056050	Blanco	10 unides	Stock



Código	Color	Formato	S/AP
2011100057050	Blanco	1 unidad	Stock

### Celosia Ciega Nova Clip 15cm x 23cm

Medida perimetral (alto x ancho):

21,0cm x 28,5cm

Medida ventilación (alto x ancho):

16,0cm x 23,5cm

Código	Color	Formato	S/AP
2011100066050	Blanco	10 unidades	Stock



Código	Color	Formato	S/AP
2011100069050	Blanco	1 unidad	Stock

### Celosia Ciega Nova Clip 30cm x 30cm

Medida perimetral (alto x ancho):

28,3cm x 28,3cm

Medida ventilación (alto x ancho):

23,5cm x 23,5cm

Código	Color	Formato	S/AP
2011100065050	Blanco	10 unidades	Stock



Código	Color	Formato	S/AP
2011100068050	Blanco	1 unidad	Stock

## Celosías Chicago Regulable



Las celosías Chicago se utilizan para ventilación en en muros de todo tipo, y permiten generar condiciones de humedad del aire adecuadas para el confort dentro de los espacios habitados. Debe ser instalada horizontalmente y posee una parte regulable que permite ajustar el nivel de ventilación según el usuario lo requiera.

### Atributos destacados

- Tiene una parte ajustable para regular el paso de aire.
- Diámetro de ventilación 3 pulgadas o 4 pulgadas.
- Diseñada para proporcionar un flujo de aire continuo.
- Fabricada con plástico ABS.
- Gran tenacidad, incluso amuy baja temperatura (-20°C).
- Material duro y rígido, con una terminación prolija.
- No se aboynan ni descascaran.
- Ideal para uso exterior, pues contienen filtro UV.
- Fácil de instalar, abrir y cerrar.

### Celosía Chicago Regulable 3" (con y sin filtro)

Paso libre de ventilación:  
15,8cm<sup>2</sup>

Medida perimetral (alto x ancho):  
10,5cm x 10,5cm

Medida ventilación (alto x ancho):  
3"

#### Modelo sin filtro 3"

Código	Color	Formato	S/AP
2011100054050	Blanco	1 unidad	Stock
2011100058050	Blanco	5 unidades	Stock

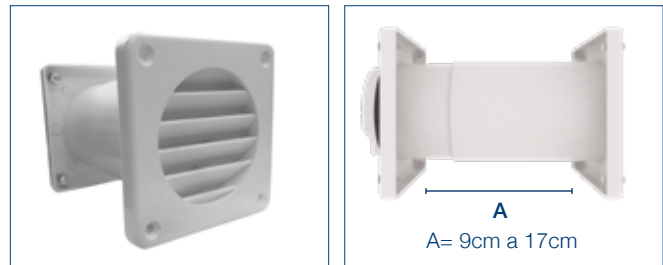

#### Modelo con filtro 3"

Código	Color	Formato	S/AP
2011100067050	Blanco	1 unidad	Stock

### Celosía Chicago Regulable 4" (con y sin filtro)

Paso libre de ventilación:  
18,8cm<sup>2</sup>

Medida perimetral (alto x ancho):  
13,0cm x 13,0cm

Medida ventilación (alto x ancho):  
4"

#### Modelo sin filtro 4"

Código	Color	Formato	S/AP
2011100063050	Blanco	1 unidad	Stock

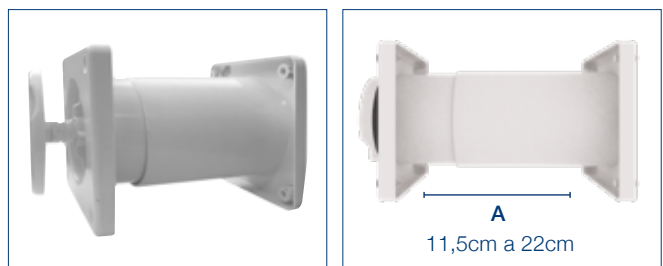

#### Modelo con filtro 4"

Código	Color	Formato	S/AP
2011100070050	Blanco	1 unidad	Stock

Nota: Certificado incluido

## Tapa Celosia Chicago para lluvia

- Ideal para zonas con mucha lluvia u orientación norte y cubre el exterior de la celosía para evitar que entre agua.
- Excelente desempeño en edificaciones con altura.
- Evita el ingreso directo de aire por la celosía, disminuyendo la velocidad de entrada, dirigiéndolo por debajo de lamisma, y generandomenos ruido.
- Esta solución es compatible con las Celosías DVP Chicago de 3" y 4" y Celosía Embutida de 17x17cm.

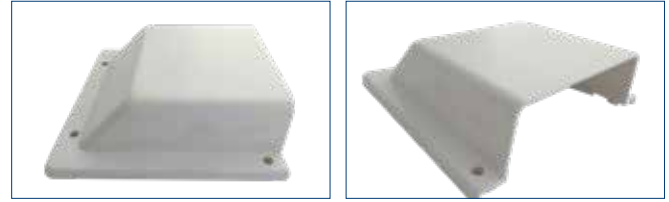

Código	Modelo	Formato	S/AP
2011100062050	3"	1 unidad	Stock
2011100092050	4"	1 unidad	Stock

## Filtros con certificación F7

- Filtro para retener material particulado, compatible con Celosía Chicago de 3" y 4".
- Permeabilidad a 200 Pa cumple norma DIN N ISO 9037 hasta 1600 L /m2.s.
- Retención de al menos 86% de partículas de 1 micrometro @ 0,2m/s.
- Resistencia a la tracción 80 N /5cm, cumple DIN en 29073-3.



Código	Modelo	Formato	S/AP
2011100094050	3"	1 unidad	Stock
2011100095050	4"	1 unidad	Stock

## Celosías para ventilación forzada

### Extractores DVP4 y DVP6 / Paramuro

Ventilador diseñado para transferir el exceso de calor de una habitación a otras partes de la casa. Su diseño y atributos técnicos permiten instalarlo en una pared interior, pero también puede ser montado en el techo, o en áreas donde se necesita escape de aire, por ejemplo, cuartos de baño, ducha y lavandería.

- Regulan el paso del aire y la humedad.
- Cuatro modelos, aprobados por la SEC.
- Bajo nivel de ruido y con control de velocidad integrado.
- Funciones de baja velocidad y aceleración.
- Nivel de humedad ajustable de 60% a 90%.
- Temporizador ajustable hasta 30 minutos.



Modelo	Código	Potencia	Caudal	Diámetro	Corriente	Timer y sensor de humedad	Color	S/AP
1- Extractor DVP4	2028100002050	12W	99m3/h	4"	240V a 50-60 hz	No	Blanco	Stock
2- Extractor DVP4 HST	2028100001050	12W	99m3/h	4"	240V a 50-60 hz	Si	Blanco	Stock
3- Extractor DVP6 HST	2028100003050	18W	240m3/h	6"	240V a 50-60 hz	Si	Blanco	Stock
4- Extractor DVP4 HST de 12V para zonas de seguridad	2028100004050	12W	100m3/h	4"	12V	Si	Blanco	Stock



## ESQUINEROS PARA CERÁMICA Y COMPLEMENTOS

Espacios estéticos con  
terminación más firme



Para uso  
en interior



Manipulación  
segura



Rápida y fácil  
instalación



Antihongos  
y antiplagas



No necesitan  
pintura



Durables  
en el tiempo



Firmes y  
resistentes



Ahorro en  
instalación



No se astillan  
ni curvan



Lavables,  
fácilmantención

## Esquineros para cerámica

DVP cuenta con una completa línea de esquineros para cerámica, fabricados en PVC o aluminio, disponibles en una amplia variedad de modelos y colores, los que tienen por objetivo proteger las uniones entre las cerámicas y dar una terminación más prolija a entre las mismas, entregando un excelente acabado, el que combina con casi todos los tipos de cerámica, en cualquier color y textura. Además son de fácil instalación y mantención.

### Atributos destacados

- Esquineros para terminación fabricados en aluminio y PVC.
- Revisten los ángulos de muros.
- Protegen y unen los azulejos.
- Para todo tipo de cerámicas.
- Conectores de pisos y baldosas.
- Protegen la superficie de los golpes.
- Evitan la entrada de humedad.
- Longitud extensa para mayor cobertura.
- Estable frente a los cambios de temperatura.
- Varios modelos y espesores.



## Esquineros Premium de Aluminio

### Esquinero de Aluminio Cuadrado

- Materialidad: Aluminio
- Espesor: 8mm / 10mm
- Largo: 2,5m
- Color: Aluminio
- Unidad de venta: Unitario

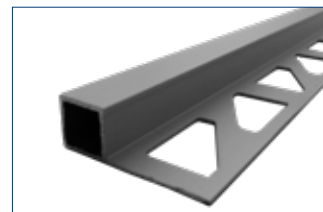

### Esquinero de Aluminio Curvo

- Materialidad: Aluminio
- Espesor: 8mm / 10mm
- Largo: 2,5m
- Color: Aluminio
- Unidad de venta: Unitario

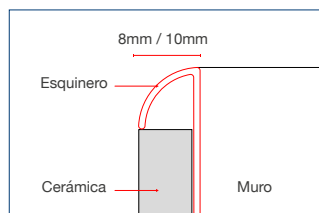

### Esquinero de Aluminio Terminal

- Materialidad: Aluminio
- Espesor: 8mm / 10mm
- Largo: 2,5m
- Color: Aluminio
- Unidad de venta: Unitario

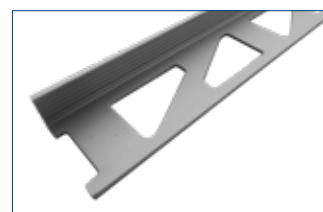
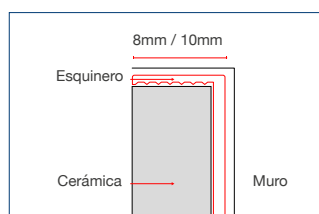

Color	Unidades	Espesor	Esquinero Cuadrado	S/AP	Esquinero Curvo	S/AP	Esquinero Terminal	S/AP
Blanco	1	8mm	2010100031826	S	2010100029826	S	2010100028826	S
Blanco	1	10mm	2010100030826	S	2010100026826	S	2010100027826	S

## Esquineros de PVC Pro

### Esquinero Pro Recto

- Materialidad: PVC
- Espesor: 10mm
- Largo: 2,5m
- Color: Blanco
- Unidad de venta: Unitario y 25 unidades

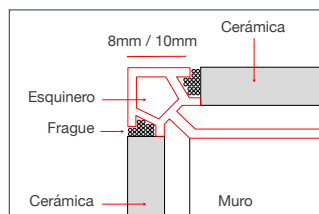

Código	Color	Unidades	Espesor	S/AP
2010100036050	Blanco	1	10mm	S

Código	Color	Unidades	Espesor	S/AP
2010100039050	Blanco	25	10mm	S

### Esquinero Pro Curvo

- Materialidad: PVC
- Espesor: 10mm
- Largo: 2,5m
- Color: Blanco
- Unidad de venta: Unitario y 25 unidades

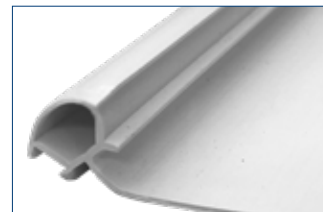
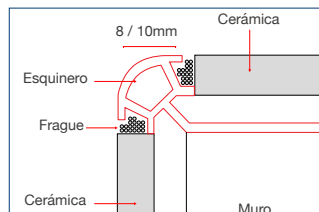

Código	Color	Unidades	Espesor	S/AP
2010100035050	Blanco	1	10mm	S

Código	Color	Unidades	Espesor	S/AP
2010100038050	Blanco	25	10mm	S

## Esquineros de PVC Línea Clásica

### Esquinero Interior

- Materialidad: PVC
- Espesor: 7mm / 8mm
- Largo: 2,5m
- Color: Blanco
- Unidad de venta: Unitario / 10 unidades / 25 unidades

Código	Color	Unidades	Espesor	S/AP
2010100014050	Blanco	1	7mm	AP
2010100013050	Blanco	25	7mm	S

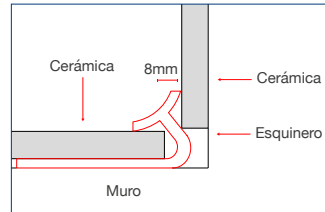

Código	Color	Unidades	Espesor	S/AP
2010100018050	Blanco	1	8mm	AP
2010100019050	Blanco	10	8mm	S

### Esquinero Terminal

- Materialidad: PVC
- Espesor: 8mm
- Largo: 2,5m
- Color: Blanco
- Unidad de venta: 10 unidades / 25 unidades

Código	Color	Unidades	Espesor	S/AP
2010100015050	Blanco	25	8mm	S

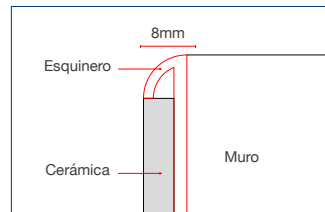

Código	Color	Unidades	Espesor	S/AP
2010100025050	Blanco	10	8mm	S

### Esquinero de Encuentro

- Materialidad: PVC
- Espesor: 8mm / 10mm / 12mm
- Largo: 2,5m
- Color: Blanco y almendra
- Unidad de venta: Unitario / 10 unidades / 25 unidades

Código	Color	Unidades	Espesor	S/AP
2010100016050	Blanco	1	8mm	AP
2010100015050	Blanco	25	8mm	S
2010100012050	Blanco	1	10mm	AP
2010100023050	Blanco	10	10mm	S
2010100017050	Blanco	25	10mm	S

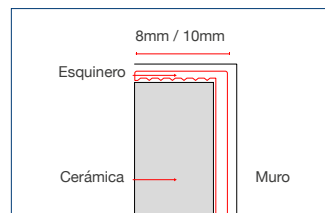

Código	Color	Unidades	Espesor	S/AP
2010100012102	Almendra	1	10mm	AP
2010100017102	Almendra	25	10mm	S
2010100037050	Blanco	1	12mm	S
2010100040050	Blanco	25	12mm	S

## Esquineros de PVC satinado

### Esquinero Interior

- Materialidad: PVC foliado
- Espesor: 8mm / 10mm
- Largo: 2,5m
- Color: Satinado
- Unidad de venta: Unitario

Código	Color	Unidades	Espesor	S/AP
2010100022930	Satinado	10	8mm	S

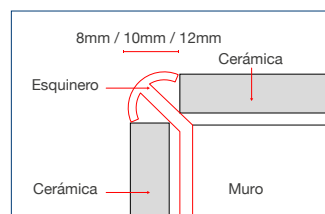

Código	Color	Unidades	Espesor	S/AP
2010100023930	Satinado	10	10mm	S



## Esquineros de PVC adhesivo

### Esquinero Autoadhesivo

- Materialidad: PVC
- Espesor: 0 a 10mm
- Largo: 2,5m
- Color: Blanco
- Unidad de venta: 10 unidades

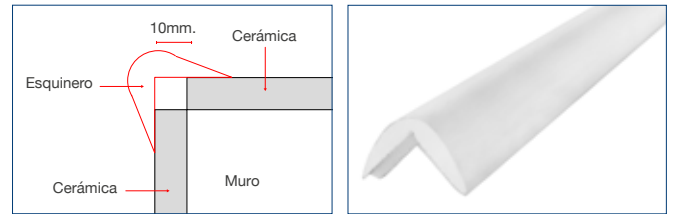

Código	Color	Unidades	Espesor	S/AP
2010100024050	Blanco	10	10 mm	S

## Complementos para cerámica

### Espaciadores para cerámica

- Facilitan la instalación de proyectos de cerámica y porcelanato.
- Ayudan a optimizar el tiempo de instalación.
- Aseguran excelentes resultados y respuesta frente a químicos.
- Separación uniforme sin residuos dematerial.
- Diseño paramanipulación cómoda.

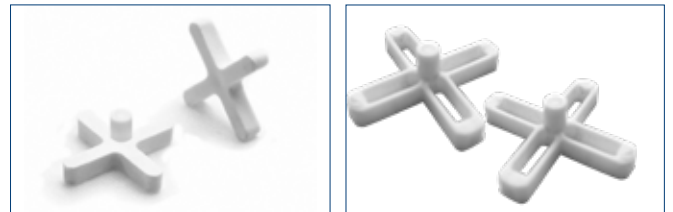

Código	Color	Unidades	Espesor	S/AP
2010120001050	Blanco	200	2mm	S
2010120003050	Blanco	200	3mm	S
2010120005050	Blanco	200	5mm	S

Cerámica	Espaciador 2mm	Espaciador 3mm	Espaciador 5mm
20 x 20	6,0m <sup>2</sup> aprox	6,0m <sup>2</sup> aprox	No se recomienda
30 x 30	No se recomienda	9,5m <sup>2</sup> aprox	9,5m <sup>2</sup> aprox
40 x 40	No se recomienda	No se recomienda	17,6m <sup>2</sup> aprox
50 x 50	No se recomienda	No se recomienda	40,0m <sup>2</sup> aprox

### Separador bloque vidrio

Ayudan a mejorar la terminación en las paredes o tabiques elaborados con bloques de vidrio.

Código	Color	Unidades	Medida	S/AP
2010120007050	Blanco	10	-	AP



### Sistema de nivelación Lash Clip

- Nivelan y sostienen la unión de cerámicas y porcelanatos.
- Fácil instalación, recomendado por club "Handyman" (EEUU).
- Recomendable en baldosas sobre 1/2 pulgada de espesor.
- No necesita costos extras para quitar los restos.
- Elimina desniveles o inclinaciones.
- No deja marcas después de retirarlos.



Nº	Código	Nombre	Color	Unidades	S/AP
1	2010120024450	Cuña Lash	Amarillo	100	S
1	2010120028250	Cuña Lash	Rojo	100	S
2	2010120022950	Alicate	Negro	1	S

Nº	Código	Nombre	Unid.	Medida	S/AP
3	2010120023050	Espaciador Cerámica cuña amarilla	100	1,5mm	S
3	2010120030250	Espaciador Cerámica cuña roja	100	2,0mm	S
3	2010120029250	Espaciador Cerámica cuña roja	100	3,0mm	S



## ESQUINEROS PARA YESO CARTÓN

Complementos para terminación de esquinas

Los esquineros para Yeso Cartón DVP, son una solución de PVC que reemplaza a su similar de metal (acero galvanizado). Cuentan con aletas de 30mm mejorando la terminación en las esquinas de los muros, en los encuentros de volcanita. Al estar fabricados en PVC poseen varias ventajas respecto a la alternativa de metal, como por ejemplo que no se oxidan ni abollan, son durables y flexibles. Su instalación es fácil y se pueden adaptar con facilidad a las curvaturas de la pared.



Para uso en interior



Manipulación segura



Rápida y fácil instalación



Antihongos y antiplagas



No necesita pintura



Durables en el tiempo



Firmes y resistentes



Resistentes a la humedad



No se astilla ni curva



Flexibles y adaptables

### Principales Atributos

- No se deforman ni dañan durante el transporte.
- Al estar fabricados en PVC son de manipulación fácil y segura.
- No se oxidan ni descascaran.
- Flexibles y resistente a grietas o movimientos de la construcción.
- Su composición y dimensión facilitan la instalación.
- Su uso evita que se pierda tiempo rectificando en terreno.
- El material se adapta a las curvas que puedan tener las esquinas.
- El PVC tiene mejor comportamiento en ambientes húmedos.
- Tienen mayores perforaciones que el esquinero galvanizado.
- Mejora el agarre con la pasta en el muro.



## Modelos disponibles esquineros Yeso Cartón

### Esquinero Yeso Cartón Perforado

Perfil de PVC perforado recto, diseñado para cuidar las esquinas exteriores. Entrega una terminación en 90°, previniendo grietas y roturas del material por efecto de los golpes.

Código	Color	Unidades	Medidas	Largo	S/AP
2017110005050	Blanco	1 unidad	30 x 30mm	2,4m	S

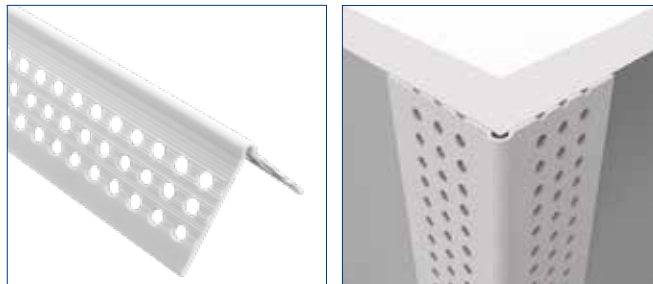

### Esquinero Yeso Cartón Uncanal

Perfil de PVC perforado, diseñado para uniones de planchas de yeso cartón instaladas de manera continua, generado cantería en su unión, (la que puede ser vertical u horizontal), entregando una terminación moderna.

Código	Color	Unidades	Medidas	Largo	S/AP
2017110000050	Blanco	1 unidad	13 x 13mm	3,0m	S

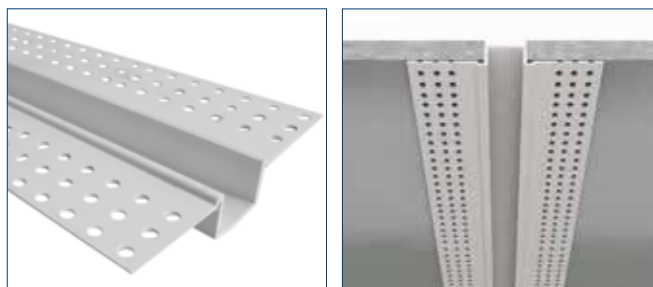

### Esquinero Yeso Cartón Redondo

Perfil de PVC perforado redondeado, diseñado para cuidar las esquinas exteriores de 90°, entregando una terminación curva, previniendo grietas y roturas del material.

Código	Color	Unidades	Medidas	Largo	S/AP
2017110003050	Blanco	1 unidad	16 x 16mm	3,0m	S

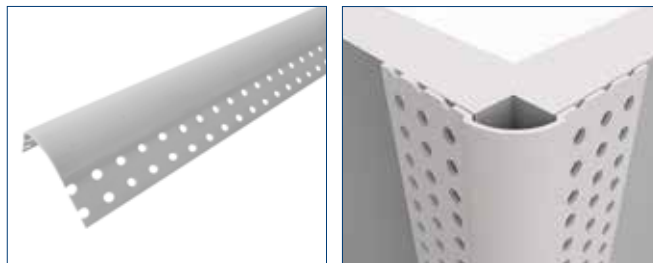

### Esquinero Yeso Cartón Z

Perfil de PVC diseñado para dar una terminación más acabada al encuentro entre las planchas de yeso cartón y el techo.

Código	Color	Unidades	Medidas	Largo	S/AP
2017110001050	Blanco	1 unidad	13 x 13mm	3,0m	S



### Esquinero Yeso Cartón T

Perfil de PVC diseñado para cubrir las uniones de dos planchas de yeso cartón, entregando una terminación lisa y más prolija.

Código	Color	Unidades	Medidas	Largo	S/AP
2017110002050	Blanco	1 unidad	13 x 6mm	3,0m	S



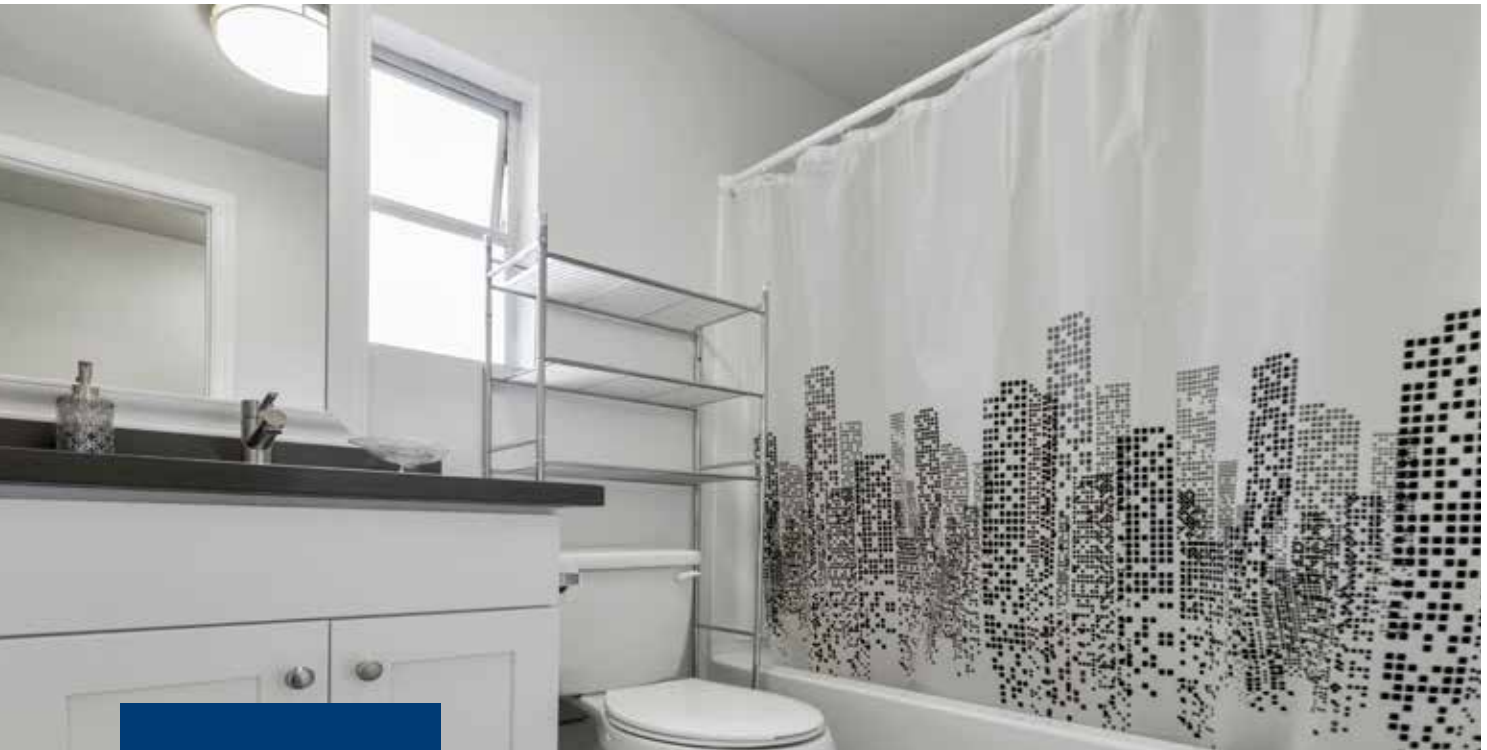

## SOLUCIONES PARA BAÑO

Barras para cortina,  
Falsos prefabricados  
y Complementos



Para uso en interior



Manipulación segura



Rápida y fácil instalación



Antihongos y antiplagas



No necesitan pintura



Durables en el tiempo



Firmes y resistentes



Resistentes a la humedad



Espacios más limpios



Lavables, fácil mantenimiento

## Barras para cortina de baño

Las Barras DVP son fabricadas en aluminio, metal liviano, resistente y durable, pues no se oxida ni deteriora por efecto de la humedad. Lo anterior contribuye a mantener la higiene del baño y aumentar la vida útil de las cortinas. Su diseño y materialidad permiten a la cortina deslizarse con suavidad para abrirla o cerrarla. Además su instalación es muy sencilla y cuentan con accesorios para adherir al muro, incluso algunas de ellas no requieren perforar la superficie. Están disponibles en varios diseños, para tina o receptáculo y diferentes medidas según el espacio del usuario.

### Atributos destacados

- Barras fabricadas en aluminio
- Terminación recubiertas en PVC o electropintadas.
- Durables, firmes y livianas.
- Rápida instalación, con soportes fijados a muro o autosoportantes
- Resistentes a la humedad y el óxido.
- Fácil mantención, no necesitan pintura.
- Tres líneas disponibles, cada una en varias medidas.
- Diseños para ducha o receptáculo, fijas o extensibles.



Las barras DVP no se oxidan ni descascaran.

## Modelos disponibles barras para cortina de baño

### Barras para Receptáculo

- Sistema de barras para formar ángulos de 45°.
- Únicas con aditivo antimicrobiano.
- Fabricadas en aluminio de 0,6mm de espesor.
- Terminación con pintura electro estática color blanco.
- Diámetro: 1 pulgada (2,54cm).
- Incluye kit completo para instalación
- Medidas: 0,75 x 0,75m / 1,0 x 1,0m / 0,75 x 1,80m.

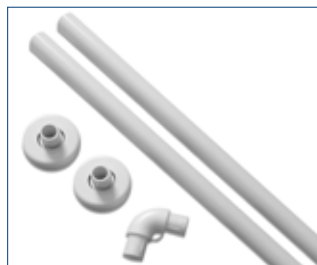

Código	Color	Medidas	Unidades	S/AP
2014100038050	Blanco	0,75m x 0,75m	15	Stock
2014100039050	Blanco	1,00m x 1,00m	15	Stock

Código	Color	Medidas	Unidades	S/AP
2014100040050	Blanco	0,75m x 1,80m	10	Stock

### Barra Extensible

- Barras ajustables a la medida del espacio.
- Instalación fácil y sin perforaciones.
- Fabricadas en aluminio de 0,6mm de espesor.
- Terminación con pintura electroestática.
- Diámetro: 7/8 pulgada (2,2cm).
- Soporta hasta 2 kilos de peso.
- Medidas: 0,7 a 1,2m / 0,9 a 1,6m / 1,4 a 2,5m

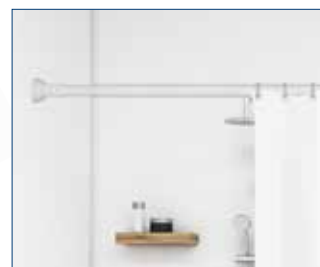
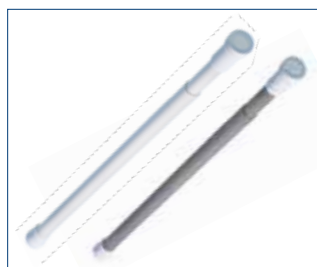

Código	Color	Medidas	Unidades	S/AP
2014110005050	Blanco	1,4m a 2,5m	10	Stock
2014110005826	Aluminio	1,4m a 2,5m	10	Stock
2014110006050	Blanco	0,7m a 1,2m	10	Stock

Código	Color	Medidas	Unidades	S/AP
2014110006826	Aluminio	0,7m a 1,2m	10	Stock
2014110007050	Blanco	0,9m a 1,6m	10	Stock
2014110007826	Aluminio	0,9m a 1,6m	10	Stock

### Barra Fija Clásica

- Barras fija para fijación amuro.
- Durables, resistentes a la humedad y el óxido.
- Fabricadas en aluminio de 0,6mm de espesor.
- Recubiertas con PVC color blanco.
- Permite el deslizamiento silencioso de la cortina.
- Diámetro: 1 pulgada (2,54cm).
- Medidas: 1,2m / 1,5m / 1,8m

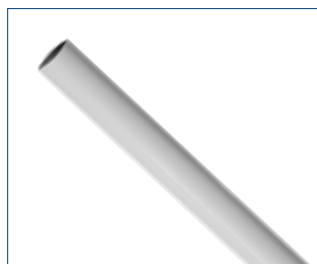

Código	Color	Medidas	Unidades	S/AP
2014100009050	Blanco	1,2m	1	Stock
2014100010050	Blanco	1,5m	1	Stock

Código	Color	Medidas	Unidades	S/AP
2014100011050	Blanco	1,8m	1	Stock

### Soporte para barras

Compatible con las barras fijas clásicas.

Código	Color	Diámetro	Unidades	S/AP
1511110017050	Blanco	7,5cm	100	Stock
2014100030050	Blanco	7,5cm	Display 20u de 2u c/u	Stock

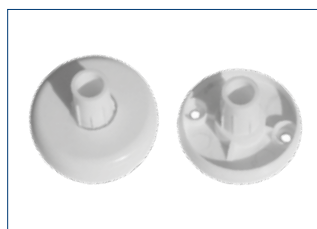



## Falsos prefabricados de acrílico

Nueva línea de Falsos Prefabricados para uso como tapa de registro en tinas, duchas, bajo lavamanos y descarga de WC o suministros de agua que queden expuestos a la vista.

### Atributos destacados

#### Resistencia a la humedad

Láminas de acrílico fabricadas para repeler de forma efectiva el agua y la humedad, mientras le dan un aspecto más elegante al cuarto de baño, a la vez que incrementa el soporte a la tina, registro de agua y descarga del WC.

#### Terminación estética y durables en el tiempo

Estas terminaciones al estar fabricadas en acrílico, tienen una terminación estética, con un acabado brillante de color blanco que combina con cualquier espacio donde son aplicadas. También son de alta resistencia a los golpes, manteniéndose en óptimas condiciones por mucho tiempo.

#### Espacios limpios y protegidos

Estas soluciones brindan una excelente protección contra las impurezas que se pueden formar debido al escurrimiento de agua y jabón, dándole un aspecto cuidado e higiénico al cuarto de baño. Además, requieren mínimamantenimiento, su limpieza es rápida y sencilla.

#### Instalación fácil y rápida

Estas láminas de acrílico entre sus beneficios tienen la particularidad de adaptarse de muy buena manera y sin problemas a cualquier espacio o modelo de tina rectangular, además son desmontables en caso de post venta.

### 1- Zócalo Descarga

- Tapa para cubrir la descarga del WC y suministro de agua.
- Instalación con clip demontaje DVP.

SKU dvp	Largo	A	B	C	D	Color
2025140005050	0,80 m	3,0	15 cm	27 cm	3,0	Opalina R7066
2025140008050	1,21 m	3,0	15 cm	28 cm	3,0	Opalina R7066
2025140003050	1,40 m	3,0	17 cm	23 cm	3,0	Opalina R7066
2025140006050	1,40 m	3,0	15 cm	27 cm	3,0	Opalina R7066
2025140001050	1,40 m	3,0	17 cm	27 cm	3,0	Opalina R7066
2025140002050	1,65 m	3,0	17 cm	27 cm	3,0	Opalina R7066
2025140004050	1,65 m	3,0	17 cm	23 cm	3,0	Opalina R7066
2025140007050	1,65 m	3,0	15 cm	27 cm	3,0	Opalina R7066
2025140009050	1,65 m	3,0	18 cm	30,5 cm	3,0	Opalina R7066

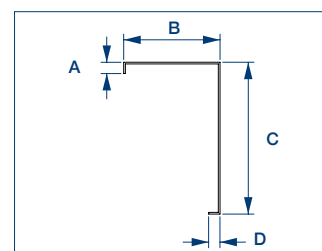
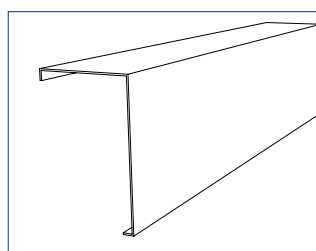

## 2- Faldón Tina

Tapa cubrir el faldon de una tina.

Código	Color	Alto	Largo	Aleta	S/AP
2025120022050	Blanco	50cm	1,30m	3mm	S
2025120023050	Blanco	50cm	1,40m	3mm	AP
2025120024050	Blanco	50cm	1,50m	3mm	S



## 3- Faldón Shower

Tapa para cubrir el faldon de un receptáculo.

Código	Color	Alto	Largo	Aleta	S/AP
2025120018050	Blanco	13cm	1,40m	2cm	S
2025120017050	Blanco	13cm	1,50m	2cm	S



## Tapa Registro Acrílico

Código	Color	Alto	Largo	Aleta	S/AP
2025120025050	Blanco	13cm	1,40m	2cm	S

## Complementos para tina

### 1- Sello Tina Coextruido

Código	Color	Alto	Largo	Ancho	Unid.	S/AP
2010110008050	Blanco	23cm	3,0m	25mm	1	S
2010110007050	Blanco	23cm	3,0m	25mm	25	S



### 2- Sello Tina Adhesivo PRO

Código	Color	Alto	Largo	Ancho	Unid.	S/AP
2010110005050	Blanco	15cm	3,0m	15mm	1	S
2010110006050	Blanco	15cm	3,0m	15mm	10	S

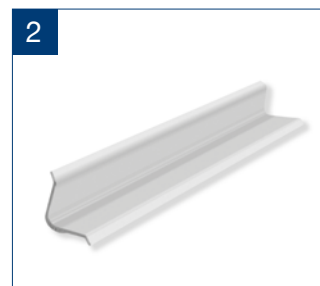

### 3- Soporte para tina

Código	Medidas	S/AP
2014100034050	Ancho: 600mm / Alto: 280mm / Espesor: 154mm	S

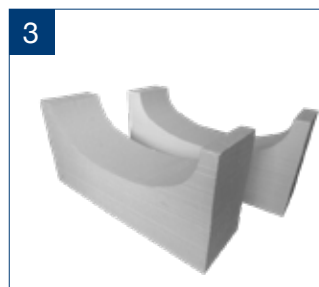

### 4- Tapón antimicrobiano

Color blanco	Color azul	Color negro.	Unid.	S/AP
2014100034050	2014100034650	2014100034950	50	S





## TERMINACIONES PISO MURO

Alta resistencia a la  
humedad y los golpes



Para uso  
en interior



Manipulación  
segura



Rápida y fácil  
instalación



Antihongos  
y antiplagas



No necesita  
pinturas



Durables  
en el tiempo



Firmes y  
resistentes



Ahorro en  
instalación



No se astillan  
ni curvan



Lavables, fácil  
mantención

## Guardapolvos de PVC

Los guardapolvos de PVC son un moderno sistema de terminación entre pisos y muros, que permite un acabado perfecto y de elegante presentación en superficies de distintos modelos, colores y texturas, siendo una excelente alternativa como complemento para pisos laminados y de madera. Su diseño moderno genera acabados estéticos y ambientes más acogedores, no necesitan pintura, pues tienen el color integrado, no se decoloran ni descascaran, manteniendo su color inalterable en el tiempo. Además no se deforman con la humedad y son de fácil mantención, pues se limpian sólo con agua y un paño húmedo.

### Atributos destacados

- Durables en el tiempo.
- Lavables y resistentes a la humedad.
- Instalación fácil y en menos tiempo.
- Ahorro en metros lineales de pintura.
- Terminación más limpia.
- No requieren pintura.
- Ahorro en costos de post venta.
- Manipulación más segura y sin cortes.





# Guardapolvos de PVC Espumado Flexible

## Guardapolvo Sanitario

### Características

- Función: Dejar sin ángulo la unión entre el muro y el piso, de manera de evitar que se junte suciedad en zonas donde se requiere limpieza (hospitales, casinos, laboratorios, etc).
- Materialidad: PVC Flexible.
- Alto: 35mm / Base: 35mm / Largo 3m
- Instalación con adhesivo o pegamento.

### Colores disponibles



Blanco

### SKU disponibles

Código	Largo	Color	U de venta	S/AP
2012100024050	3m	Blanco	20 unidades	Stock

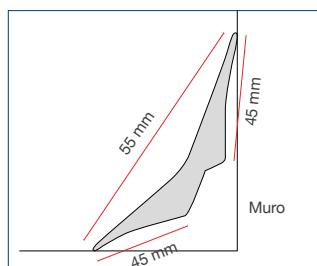

Código	Largo	Color	U de venta	S/AP
2012100025050	3m	Blanco	1	Stock

## Guardapolvo Plano

### Características

- Materialidad: PVC Flexible.
- Alto: 1 1/4", 2 1/2", 4"
- Base: 10mm / Largo 50m
- Formato de venta: Rollo de 50m.
- Instalación con adhesivo o pegamento.

### Colores disponibles



Blanco

Gris oscuro

Gris claro

### SKU disponibles

Código	Medida	Color	U de venta	S/AP
2012100007050	1 1/4 "	Blanco	50m	A pedido
2012100005050	2 1/2 "	Blanco	50m	A pedido
2012100005845	2 1/2 "	Gris Osc.	50m	A pedido
2012100005850	2 1/2 "	Gris Claro	50m	A pedido
2012100008050	2 1/2 "	Blanco	50m	A pedido

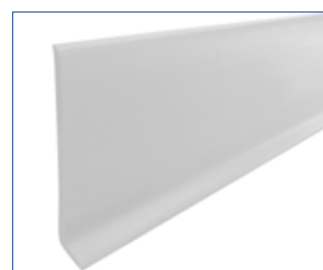
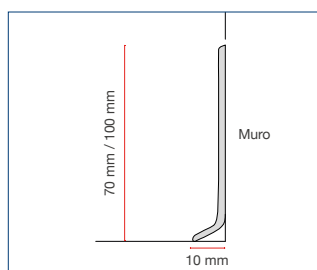

Código	Medida	Color	U de venta	S/AP
2012100008845	2 1/2 "	Gris Osc.	50m	A pedido
2012100008850	2 1/2 "	Gris Claro	50m	A pedido
2012100010050	4 "	Blanco	50m	A pedido
2012100010845	4 "	Gris Osc.	50m	Stock
2012100010850	4 "	Gris Claro	50m	Stock

## Guardapolvo Francés

### Características

- Materialidad: PVC Flexible.
- Alto: 65mm
- Base: 10mm / Largo 50m
- Formato de venta: Rollo de 50m.
- Instalación con adhesivo o pegamento.

### Colores disponibles



Blanco      Gris oscuro      Gris claro

### SKU disponibles

Código	Medida	Color	U de venta	S/AP
2012100005050	2 1/2 "	Blanco	50m	A pedido
2012100005845	2 1/2 "	Gris Osc.	50m	A pedido

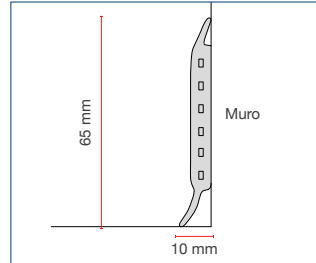

Código	Medida	Color	U de venta	S/AP
2012100005850	2 1/2 "	Gris Claro	50m	A pedido

## Guardapolvos de PVC Espumado Rígido

### Junquillo 13/13

### Características

- Materialidad: Policloruro de vinilo rígido (PVC)
- Alto: 13mm / Base: 13mm
- Largo 2,5m
- Formato de venta: 10 unidades
- Instalación con adhesivo o pegamento

### Colores disponibles



Blanco      Gris grafito

### SKU disponibles

Código	Color	Largo	Unidades	S/AP
2012110099050	Blanco	2,5m	10	Stock

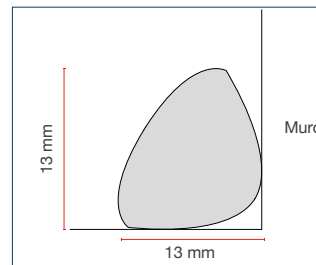

Código	Color	Largo	Unidades	S/AP
2012110173905	Gris grafito	2,5m	10	A pedido



## Guardapolvo DV58

### Características

- Materialidad: Policloruro de vinilo rígido (PVC)
- Alto: 58mm / Base: 12mm
- Largo: 2,5m
- Formato de venta: Unitario / 15 unidades
- Instalación con adhesivo o pegamento

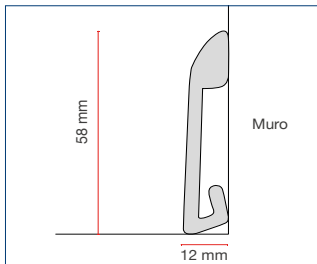

## Guardapolvos Soft (Colores sólidos)



Blanco Soft    Tokio avorio Soft    Negro Soft    Café Soft    Gris claro Soft    Grafito Soft

Código	Color	Largo	Alto	Unid.	S/AP
2012110148050	Blanco Soft	2,5m	58mm	15	S
2012110141213	Tokio avorio soft	2,5m	58mm	15	S
2012110147950	Negro soft	2,5m	58mm	15	S
2012110145150	Café soft	2,5m	58mm	15	S
2012110146840	Gris claro soft	2,5m	58mm	15	AP
2012110125900	Grafito soft	2,5m	58mm	15	S

## Guardapolvos Foliados (USA)



Tokio avorio Usa    Roble osc. Usa    Roble oliva Usa    Nogal Usa    Haya cat. Usa    Cerezo Usa    Brown oak Usa

Código	Color	Largo	Alto	Unid.	S/AP
2012110178213	Tokio avorio USA	2,5m	58mm	15	S
2012110174155	Roble oscuro USA	2,5m	58mm	15	S
2012110177907	Roble oliva USA	2,5m	58mm	15	S
2012110175166	Nogal USA	2,5m	58mm	15	S
2012110174130	Haya catedral USA	2,5m	58mm	15	AP
2012110176117	Cerezo USA	2,5m	58mm	15	S
2012110179154	Brown oak USA	2,5m	58mm	15	S

## Guardapolvo DV75

### Características

- Materialidad: Policloruro de vinilo rígido (PVC)
- Alto: 75mm / Base: 25mm / Largo 2,5m
- Incluye Junquillo
- Formato de venta: Unitario y caja de 7 unidades
- Instalación con pegamento o clips de montaje

### Accesorios Guardapolvo DV75

- Clip paramontaje
- Tapas de terminación izquierda y derecha

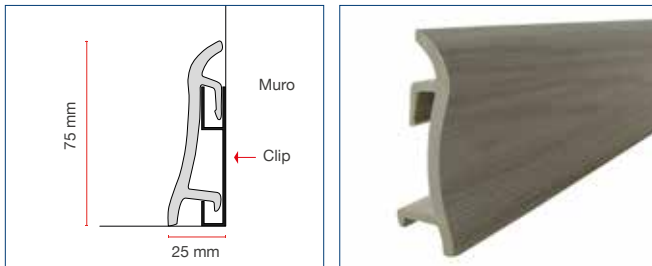

### Guardapolvos Soft (Colores sólidos)



Blanco Soft    Tokio avorio Soft    Negro Soft    Café Soft    Gris claro Soft    Grafito Soft

Código	Color	Largo	Alto	Unid.	S/AP
2012110139213	Tokio avorio soft	2,5m	75mm	7	S
2012110156950	Negro soft	2,5m	75mm	7	S
2012110157050	Blanco soft	2,5m	75mm	7	S
2012110154150	Café soft	2,5m	75mm	7	S
2012110155840	Gris claro soft	2,5m	75mm	7	AP
2012110144845	Grafito soft	2,5m	75mm	7	S

### Guardapolvos Foliados (USA)



Tokio avorio Usa    Roble osc. Usa    Roble oliva Usa    Nogal Usa    Haya cat. Usa    Cerezo Usa    Brown oak Usa

Código	Color	Largo	Alto	Unid.	S/AP
2012110192213	Tokio avorio USA	2,5m	75mm	7	S
2012110187155	Roble oscuro USA	2,5m	75mm	7	S
2012110191907	Roble oliva USA	2,5m	75mm	7	S
2012110189166	Nogal USA	2,5m	75mm	7	S
2012110188130	Haya catedral USA	2,5m	75mm	7	S
2012110190117	Cerezo USA	2,5m	75mm	7	S
2012110193154	Brown oak USA	2,5m	75mm	7	S

### Tapas Inicio y fin Guardapolvo DV75

Color	Formato	Tapa derecha	S/AP	Tapa izquierda	S/AP
Blanco	20 un (6 un)	2012110085050	AP	2012110077050	AP
Cerezo	20 un (6 un)	2012110085117	S	2012110077117	S
Grafito	100 un	2012100055905	S	2012100054905	S
Gris	100 un	2012100026850	S	2012100027850	AP
Haya	20 un (6 un)	2012110085130	S	2012110077130	S
Nogal	20 un (6 un)	2012110085166	S	2012110077166	S
Roble oliva	100 un	2012100036907	AP	2012100035907	S
Roble osc.	20 un (6 un)	2012110085155	S	2012110077155	S
Tokio avorio	100 un	2012100026213	S	2012100027213	S

### Clip para Montaje Guardapolvo DV75

Código	Descripción	Color	Formato	S/AP
2012110088950	Clip para montaje	Negro	60 un	S
2012110075950	Clip para montaje	Negro	20 un (8 un)	S
2012110130950	Clip para montaje	Negro	300 un	S

## Guardapolvo DV80

### Características

- Materialidad: Policloruro de vinilo rígido (PVC).
- Alto: 80mm
- Base: 15mm / Largo 2,5m
- Formato de venta: Unitario y caja de 10 unidades.
- Instalación con pegamento o clips de montaje.

### Accesorios Guardapolvo DV80

- Clip paramontaje
- Tapas de terminación izquierda y derecha



### Guardapolvos Soft (Colores sólidos)



Blanco Soft    Tokio avorio Soft    Negro Soft    Café Soft    Gris claro Soft    Grafito Soft

Código	Color	Largo	Alto	Unid.	S/AP
2012110140213	Tokio avorio soft	2,5m	80mm	10	S
2012110160950	Negro soft	2,5m	80mm	10	S
2012110161050	Blanco soft	2,5m	80mm	10	S
2012110158150	Café soft	2,5m	80mm	10	S
2012110159840	Gris claro soft	2,5m	80mm	10	AP
2012110124900	Grafito soft	2,5m	80mm	10	S

### Guardapolvos Foliados (USA)



Tokio avorio Usa    Roble osc. Usa    Roble oliva Usa    Nogal Usa    Haya cat. Usa    Cerezo Usa    Brown oak Usa

Código	Color	Largo	Alto	Unid.	S/AP
2012110199213	Tokio avorio USA	2,5m	80mm	10	S
2012110194155	Roble oscuro USA	2,5m	80mm	10	S
2012110198907	Roble oliva USA	2,5m	80mm	10	S
2012110196166	Nogal USA	2,5m	80mm	10	S
2012110195130	Haya catedral USA	2,5m	80mm	10	S
2012110197117	Cerezo USA	2,5m	80mm	10	S
2012110200154	Brown oak USA	2,5m	80mm	10	S

### Tapas Inicio y fin Guardapolvo DV80

Color	Formato	Tapa derecha	S/AP	Tapa izquierda	S/AP
Blanco	20 un	2012110074050	S	2012110075050	S
Cerezo	20 un	2012110074117	AP	2012110075117	AP
Gris claro	100 un	2012100049840	S	2012100048840	S
Gris sólido	100 un	2012100045022	S	2012100044022	S
Haya	20 un	2012110074130	AP	2012110075130	AP
Negro	100 un	2012100053950	S	2012100052950	S
Nogal	20 un	2012110074166	AP	2012110075166	AP
Roble oliva	100 un	2012100034907	AP	2012100037650	AP
Roble osc.	20 un	2012110074155	AP	2012110075155	AP
Tokio avorio	100 un	2012100028213	S	2012100029213	S

### Clip para Montaje Guardapolvo DV80

Código	Descripción	Color	Formato	S/AP
2012110073950	Clip para montaje	Negro	20 un	AP
2012110131950	Clip para montaje	Negro	200 un	S



## Guardapolvo DV100 Aspen

### Características

- Materialidad: Policloruro de vinilo rígido (PVC)
- Alto: 100mm
- Base: 16mm
- Largo colores foliados: 3,8m
- Largo otros colores: 2,5m
- Espesor: 2,5mm
- Peso: 1,2 kg (Tira de 3,8m)
- Formato de venta: Unitario
- Instalación con pegamento o clips de montaje

### Accesorios Guardapolvo DV100

- Clip paramontaje

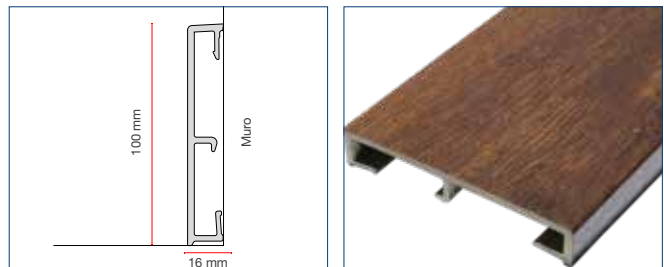

### Guardapolvos Aspen (Colores foliados)

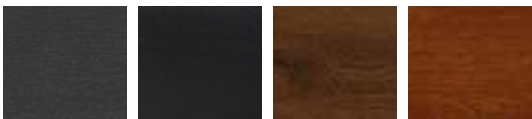

Antracita Negro Nogal Roble dorado

Código	Color	Largo	Alto	Unid.	S/AP
2012110138166	Nogal	3,8m	10mm	12	AP
2012110136303	Roble dorado	3,8m	10mm	12	AP
2012110137955	Negro mate	3,8m	10mm	12	AP
2012110135888	Antracita	3,8m	10mm	12	AP

### Clip para Montaje Guardapolvo DV100

Código	Descripción	Color	Formato	S/AP
2012110073950	Clip para montaje	Negro	20 un	AP
2012110131950	Clip para montaje	Negro	200 un	S

### Guardapolvos Soft (Colores sólidos)

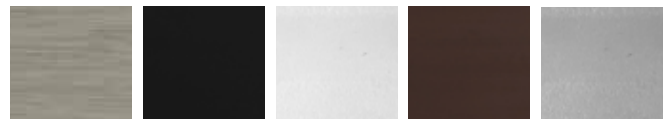

Tokio avorio Soft Negro Soft Blanco Soft Café Soft Gris claro Soft

Código	Color	Largo	Alto	Unid.	S/AP
2012110162213	Tokio avorio soft	2,5m	100mm	12	S
2012110165950	Negro soft	2,5m	100mm	12	S
2012110166050	Blanco soft	2,5m	100mm	12	AP
2012110163150	Café soft	2,5m	100mm	12	S
2012110164840	Gris claro soft	2,5m	100mm	12	AP



## Cubrejuntas

Las Cubrejuntas son un moderno sistema para terminación entre pisos y muros, que genera un acabado perfecto y de elegante presentación en suelos de distintos modelos y texturas. Además su moderno diseño permite acabados estéticos y ambientes más acogedores. DVP presenta dos completas líneas de cubrejuntas, la primera fabricada en PVC y la segunda fabricada en metal, ambas disponibles en varios modelos y colores para un complemento perfecto de pisos laminados y madera.

### Cubrejunta PRO Plana

Medida: 40mm x 8mm

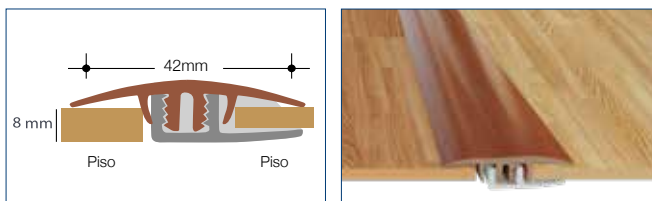

Código	Color	Largo	Unidades	S/AP
2012120057117	Cerezo USA	1m	10	Stock
2012120055130	Haya catedral USA	1m	10	Stock
2012120054155	Roble oscuro USA	1m	10	Stock
2012120059213	Tokio avorio USA	1m	10	Stock
2012120064117	Cerezo USA	3m	10	Stock
2012120062130	Haya catedral USA	3m	10	Stock
2012120061155	Roble oscuro USA	3m	10	Stock
2012120063166	Nogal USA	3m	10	Stock
2012120066213	Tokio avorio USA	3m	10	Stock

### Cubrejunta PRO Denivel

Medida: 40mm x 8mm

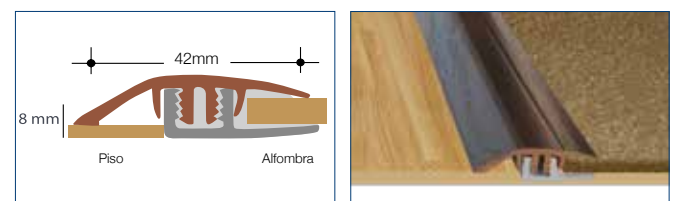

Código	Color	Largo	Unidades	S/AP
2012120071117	Cerezo USA	1m	10	Stock
2012120069130	Haya catedral USA	1m	10	Stock
2012120068155	Roble oscuro USA	1m	10	Stock
2012120070166	Nogal USA	1m	10	Stock
2012120073213	Tokio avorio USA	1m	10	Stock
2012120078117	Cerezo USA	3m	10	Stock
2012120075155	Roble oscuro USA	3m	10	Stock
2012120077166	Nogal USA	3m	10	Stock
2012120080213	Tokio avorio USA	3m	10	Stock
2012120036155	Roble oscuro	3m	1	Stock

## Cubrejunta PRO Terminal

- medida: 25mm x 8mm
- Largo: 1m / 3m



Cerezo    Nogal    Tokio avorio    Haya    Roble oscuro

Código	Color	Largo	Unidades	S/AP
2012120085117	Cerezo USA	1m	10	Stock
2012120092117	Cerezo USA	3m	10	Stock
2012120084166	Nogal USA	1m	10	Stock
2012120091166	Nogal USA	3m	10	Stock
2012120087213	Tokio avorio USA	1m	10	Stock
2012120094213	Tokio avorio USA	3m	10	Stock

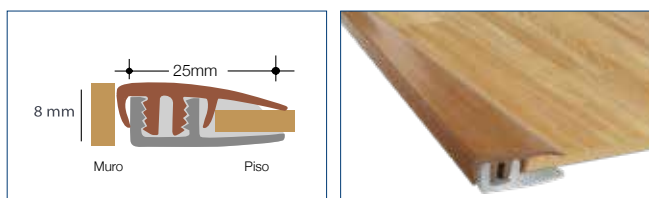

Código	Color	Largo	Unidades	S/AP
2012120083130	Haya catedral USA	1m	10	Stock
2012120090130	Haya catedral USA	3m	10	Stock
2012120082155	Roble oscuro USA	1m	10	Stock
2012120089155	Roble oscuro USA	3m	10	Stock
2012120086907	Roble olivo USA	1m	10	Stock
2012120093907	Roble olivo USA	3m	10	Stock

## Cubrejunta Tarugo

Medida: 35mm x 2mm

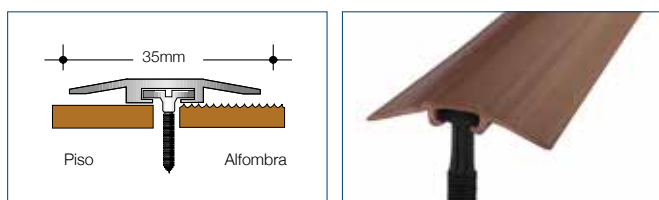

Beige    Café

Código	Color	Largo	Unidades	S/AP
2012130014100	Beige	1m	10	Stock
2012130014150	Café	1m	10	Stock

## Cubrejunta Terminal

Medida: 40mm x 2mm

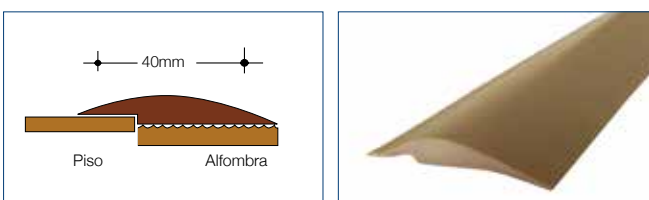

Beige    Café

Código	Color	Largo	Unidades	S/AP
2012120015100	Beige	50m	1	Stock
2012120015150	Café	50m	1	Stock

## Cubrejunta Alfombra J

Medida: 30mm x 2mm

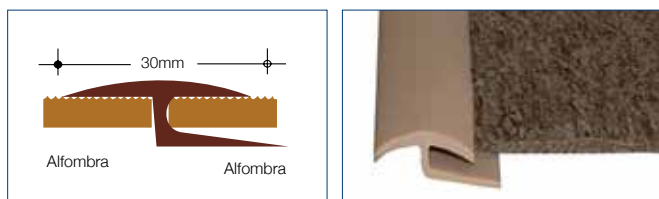

Beige    Café    Gris

Código	Color	Largo	Unidades	S/AP
2012120001100	Beige	50m	1	Stock
2012120001150	Café	50m	1	Stock
2012120001850	Gris	50m	1	A pedido

## Cubrejunta Plana Plástica

Medida: 40mm x 2mm

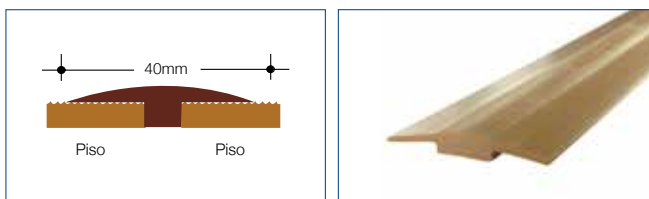

Beige    Café    Cerezo    Gris

Código	Color	Largo	Unidades	S/AP
2012130011100	Beige	1m	10	Stock
2012130011150	Café	1m	10	Stock
2012130011117	Cerezo	1m	10	Stock



### Cubrejunta Metálica Plana

Medida: 40mm x 2mm

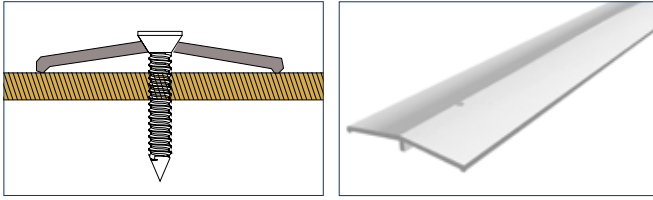

Plateado Dorado

Código	Color	Largo	Unidades	S/AP
2012130018824	Plateado	1m	1	Stock
2012130023410	Dorado	1m	1	Stock

### Cubrejunta Metálica Desnivel

Medida: 40mm x 2mm

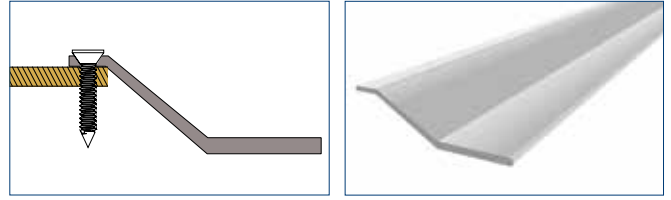

Plateado Dorado

Código	Color	Largo	Unidades	S/AP
2012130019824	Plateado	1m	1	Stock
2012130016410	Dorado	1m	1	Stock

### Cubrejunta Metálica Plana Perforada

Medida: 40mm x 2mm

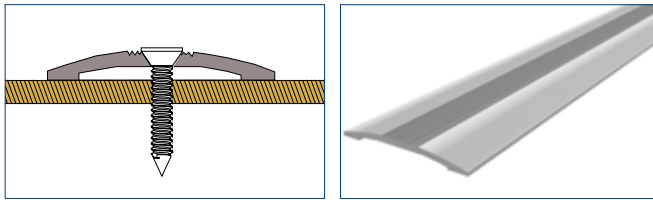

Plateado Dorado

Código	Color	Largo	Unidades	S/AP
2012130020824	Plateado	1m	1	Stock
2012130017410	Dorado	1m	1	Stock

### Cubrejunta Metálica con Tarugo

Medida: 40mm x 2mm

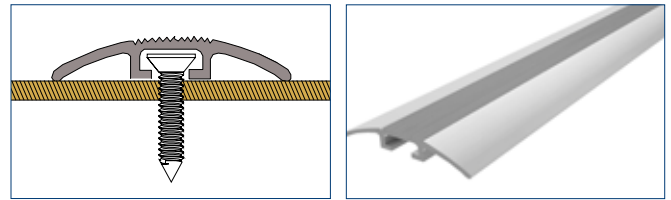

Plateado Dorado

Código	Color	Largo	Unidades	S/AP
2012130021824	Plateado	1m	1	Stock
2012130022410	Dorado	1m	1	Stock





## Seguridad para pisos y escaleras

DVP tiene una amplia oferta de soluciones para seguridad de pisos y escaleras, de rápida y fácil instalación. Fabricadas en PVC, son ideales para zonas de con alto tránsito peatonal, pues son durables y resistentes, además son lavables y requieren mínimamantención. Sumaterialidad funciona como retardante del fuego.

### Narices de grada

#### Nariz de Grada PRO

Medida: 50 x 25mm / 3m

Código	Color	Medida	Largo	S/AP
2012150043117	Cerezo USA	50mm x 25mm	3m	S
2012150041130	Haya USA	50mm x 25mm	3m	S
2012150046154	Brown oak USA	50mm x 25mm	3m	S
2012150040155	Roble oscuro USA	50mm x 25mm	3m	S
2012150044907	Roble olivo USA	50mm x 25mm	3m	S
2012150042166	Nogal USA	50mm x 25mm	3m	S
2012150045213	Tokio avorio USA	50mm x 25mm	3m	S



#### Nariz de Grada 37 x 37mm

Medida: 37 x 37mm / 3m

Código	Color	S/AP
2012150002950	Negro	S
2012150002100	Beige	S
2012150002850	Gris	S
2012150002845	Gris O.	S
2012150002150	Café	S

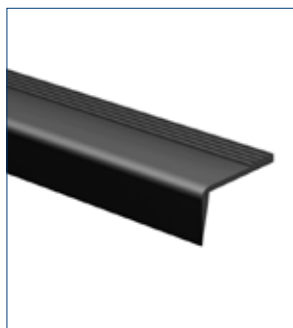

#### Nariz de Grada 68 x 40mm

Medida: 68 x 40mm / 3m

Código	Color	S/AP
2012150001950	Negro	S
2012150001100	Beige	S
2012150001850	Gris	S
2012150001845	Gris O.	S
2012150001150	Café	AP



### Nariz de Seguridad

Medida: 25 x 50mm / 3m

Código	Color	S/AP
2012150021950	Negro con amarillo	S

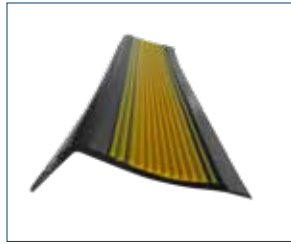

### Nariz de grada metálica

Medida: 20 x 20mm / 3m

Código	Color	S/AP
2012150028826	Aluminio	S

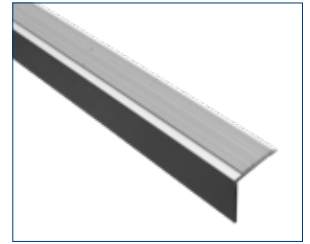

## Gradas de PVC

### Grada Completa Magnum

Medida: 50cm x 3m

Código	Color	S/AP
2012150006100	Beige	S
2012150006845	Gris O.	S
2012150006950	Negro	S

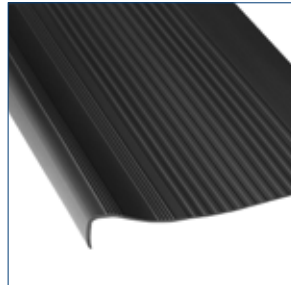

### Grada Completa Clásica

Medida: 50cm x 3m

Código	Color	S/AP
2012150010100	Beige	S
2012150010845	Gris O.	S
2012150010950	Negro	S

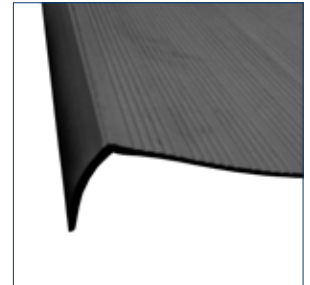

### Grada de seguridad

Medida: 50cm x 1,2m

Código	Color	S/AP
2012150012950	Negro con amarillo	S

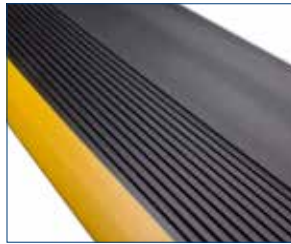

### Grada Seguridad con Nariz

Medida: 30cm x 3m

Código	Color	S/AP
2012150026950	Negro con amarillo	S

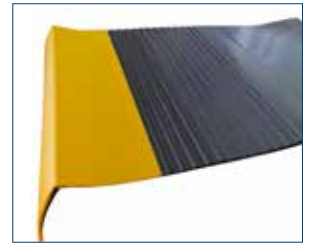

## Cubredescansos de PVC

### Cubredescanso Clásico

Medida: 30cm x 3m

Código	Color	S/AP
2012160001100	Beige	S
2012160001150	Café	S
2012160001845	Gris O.	S
2012160001950	Negro	S

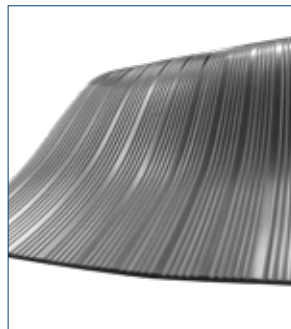

### Cubredescanso Toperol

Medida: 50cm x 50m

Código	Color	S/AP
2012160003150	Café	AP
2012160007850	Gris	AP
2012160003845	Gris O.	S
2012160003950	Negro	S



### Cubredescanso Magnum

Medida: 30cm x 3m

Código	Color	S/AP
2012160002100	Beige	S
2012160002845	Gris O.	S

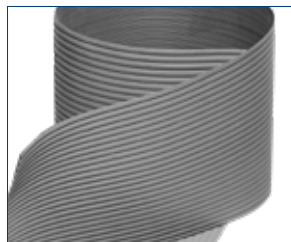

### Palmeta Podo Touch

Medida: 1,025m x 0,246m

Código	Color	S/AP
2012160005450	Amarillo	AP





## Molduras de XPS

Una cornisa es un tipo de moldura que se coloca en la parte superior de la habitación, en las uniones del techo con el muro, sirviendo de transición entre ambos, aunque también podría colocarse en muebles. Éstas se utilizan para simular un efecto decorativo de gran calidad, es decir, un efecto sin defectos en los acabados, pero también pueden tener la función práctica de disimular grietas y fisuras. Las cornisas DVP están fabricadas en Poliestireno Extruido (XPS), que por su materialidad produce una estructura de burbuja cerrada, convirtiéndose en el único aislante térmico capaz de mojarse sin perder sus propiedades físicas. Presenta de este modo una composición homogénea y compacta, permitiendo la fabricación de soluciones livianas, manejables, muy resistentes a impactos y al uso diario. El Poliestireno puede pintarse sin inconvenientes con pinturas sin solvente (por ejemplo, latex y esmalte al agua), presentando una alta tolerancia al agua y la humedad.

### Principales atributos

- Molduras decorativas de origen servio (marca Fragmat), fabricadas con espuma de poliestireno extruido de alta densidad, con alta resistencia y larga vida útil.
- Instalación sencilla utilizando adhesivo demontaje compatible con XPS (poliuretano). Son livianas y permiten una fácil manipulación, sin peligro de cortes en las manos.
- Flexibilidad necesaria para adaptarse totalmente a las distintas superficies, incluidos aquellos muros que presentan ciertas curvaturas.
- Dependiendo de cómo sean instalados, estos elementos pueden ocultar terminaciones de pintura o retornos de papeles murales, resolviendo la unión entre el muro y el cielo.

### Moldura B 50 / XPS 50 X 50

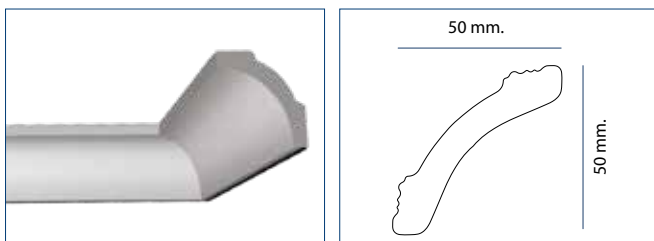

Sku dvp	Medida	Largo	U. De venta	Color
2029100011050	50mm x 50mm	2m	80 unidades	Blanco

### Moldura E 25 / XPS 18 x 25

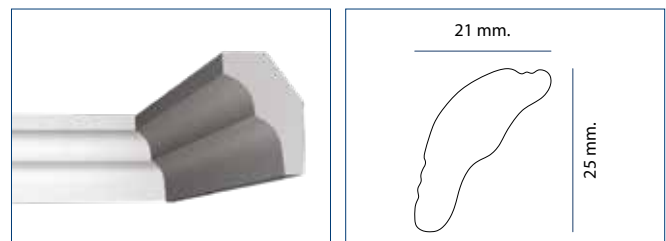

Sku dvp	Medida	Largo	U. De venta	Color
2029100010050	18mm x 25mm	2m	200 unidades	Blanco

## Moldura A 50 / XPS 50 x 50

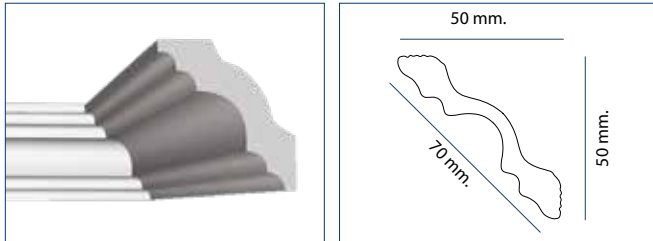

Sku dvp	Medida	Largo	U. De venta	Color
2029100009050	50mm x 50mm	2m	80 unidades	Blanco



## Moldura B 2 / XPS 35 x 35



Sku dvp	Medida	Largo	U. De venta	Color
2029100008050	35mm x 35mm	2m	140 unidades	Blanco

## Moldura F 40 / XPS 30 x 36

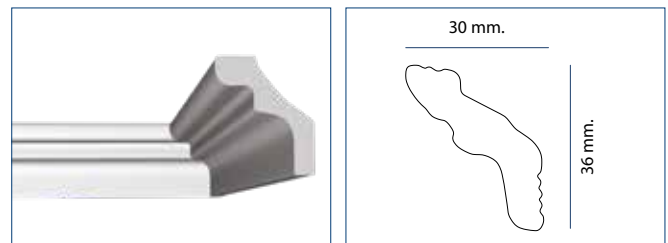

Sku dvp	Medida	Largo	U. De venta	Color
2029100007050	30mm x 65mm	2m	150 unidades	Blanco

## Recomendaciones de instalación

- 1- Sume de un 5-10% extra, en previsión de las pérdidas que puedan producirse. Cuanto más largas sean las piezas que coloquemos, mejor efecto tendrán.
- 2- Si dos piezas se encuentran en mitad de una pared, el corte debe ser recto (90°). En cambio cada vez que una moldura llegue a una esquina, debe hacer un corte en inglete. Para un corte preciso, procure usar una sierra con la mayor cantidad posible de dientes.
- 3- En las uniones se recomienda utilizar piezas del mismo largo. Por ejemplo si necesitamos cubrir 2,5 metros, se deben cortar 2 piezas de 1,25m en vez de una de 2m y otra de 50cm.
- 4- Lo más habitual, es que las esquinas de las habitaciones sean de 45°, pero si las paredes no están bien encuadradas o si son esquinas con rebaje, deberá calcular usted mismo el ángulo de inglete y en ese caso es mejor utilizar una sierra de dientes finos.
- 5- Antes de pintar la moldura coloque cinta de carroceros en el techo y en la pared, a lo largo de toda la moldura. Utilice una brocha ancha en el sentido longitudinal.
- 6- Las molduras, como cualquier otro elemento, pueden pintarse del color que deseemos, pero casi siempre suelen dejarse del mismo color que el techo.





## Complementos para piso y muro

Los topes DVP para puertas ayudan a la mantención óptima de las mismas, evitando que reciban golpes contra el muro que la puedan deteriorar. Son fáciles de instalar y están disponibles en varios modelos de plástico y metal. También DVP cuenta con esquineros de protección para terminación y una completa línea de colgadores fabricados en metal, para uso en muros y puertas.

### Topes para puerta

#### Topes Puerta Esférico

20 unidades

Código	Color	S/AP
2012140016950	Negro	S
2012140016100	Beige	S
2012140016850	Gris	S
2012140016150	Café	S
2012140016050	Blanco	AP



#### Topes Puerta Cónico

20 unidades

Código	Color	S/AP
2012140004950	Negro	S
2012140004100	Beige	S
2012140004850	Gris	S
2012140004150	Café	S
2012140004050	Blanco	AP



#### Topes Puerta Básico 25mm

Medida: 25mm / 20 unidades

Código	Color	S/AP
2012140005950	Negro	S
2012140005100	Beige	S
2012140005850	Gris	AP
2012140005150	Café	S



#### Topes Puerta Básico 30mm

Medida: 30mm / 20 unidades

Código	Color	S/AP
2012140007950	Negro	S
2012140007100	Beige	AP
2012140007850	Gris	S
2012140007150	Café	S



#### Topes Puerta Básico 40mm

Medida: 40mm / 20 unidades

Código	Color	S/AP
2012140009950	Negro	S
2012140009850	Gris	AP
2012140009150	Café	S



#### Topes Puerta Clip

20 unidades

Código	Color	S/AP
2012140003050	Blanco	S
2012140003100	Beige	AP
2012140003850	Gris	AP
2012140003150	Café	S



#### Topes Puerta Media Luna

Medida: 40mm / 25 unidades

Código	Color	S/AP
2012140019410	Dorado	S
2012140019800	Cromado	S
2012140019890	Niquel	S



#### Topes Puerta Cilindro

25 unidades

Código	Color	S/AP
2012140034890	Niquel	S



### Topo Puerta Recto

20 unidades

Código	Color	S/AP
2012140021800	Cromado	S
2012140021890	Niquel	



### Topo Puerta Recto A

25 unidades

Código	Color	S/AP
2012140032826	Aluminio	S



### Topo Puerta Recto

25 unidades

Código	Color	S/AP
2012140035890	Niquel	S



### Topo Puerta Circular

25 unidades

Código	Color	S/AP
2012140033890	Niquel	S



## Esquineros para terminación demuros

### 1- Esquinero Transparente Adhesivo

Código	Color	Largo	Medida	S/AP
2017100049060	Transparente	1,22m	2cm x 2cm	S
2017100050060	Transparente	1,22m	4cm x 4 cm	S



### 2- Esquinero Perfil L

Código	Color	Unidades	Medida	S/AP
2017100027050	Blanco	25	11mm x 11mm x 3m	S
2017100027102	Almendra	25	11mm x 11mm x 3m	S
2017100013050	Blanco	1	20mm x 15mm x 3m	S
2017100031050	Blanco	25	20mm x 20mm x 3m	S

Código	Color	Unidades	Medida	S/AP
2017100033050	Blanco	25	30mm x 20mm x 3m	S
2017100035050	Blanco	25	32mm x 13,5mm x 3m	S
2017100040050	Blanco	25	40mm x 40mm x 3m	S

## Colgadores metálicos para puerta /muro



### Clasic tres puntas

- 25 unidades
- Color: Niquel

Código	S/AP
2012140036890	S



### Design tres puntas

- 25 unidades
- Color: Niquel

Código	S/AP
2012140037890	S



### Design dos puntas

- 25 unidades
- Color: Niquel

Código	S/AP
2012140039890	S

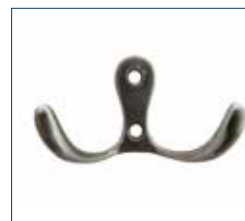

### Mini dos puntas

- 25 unidades
- Color: Niquel

Código	S/AP
2012140038890	S



### Mini una punta

- 25 unidades
- Color: Niquel

Código	S/AP
2012140040890	S







SOLUCIONES  
PARA OBRA  
GRUESA



## SOLUCIONES AISLANTES

Sistema EIFS y Línea Protecto Wrap



Para uso en exterior



Eficiencia energética



Rápida y fácil instalación



Liviano, menos estructura



Resistente al clima



Durables en el tiempo



Firmes y resistentes



Resistentes a la humedad



Rentables, menor costo



Flexibles y adaptables

## Soluciones para sistema EIFS

Más del 70% del consumo energético de un hogar medio corresponde a climatización, y con el aislamiento correcto puede reducir hasta la mitad los gastos de consumo energético de climatización. EIFS (Exterior Insulation and Finishing System), es un Sistema de aislamiento térmico que se compone de varias capas sobre un muro, eliminando los puentes térmicos producidos por los montantes u otros elementos estructurales. Esta tecnología se puede utilizar en todo tipo de edificaciones, tales como: edificios, casas, viviendas sociales, locales comerciales, centros de entretenimiento, hoteles, hospitales o edificios institucionales.

### Atributos destacados

- Eficiencia energética: Estabiliza la T° interior, reduce puentes térmicos, minimiza el shock térmico y condensaciones, reduciendo el costo de operación en un 30 a 60% o más.
- Flexibilidad de diseño: Puede ser usada en casi cualquier forma.
- Peso liviano: minimiza el requerimiento adicional de la estructura.
- Resistente al clima: Impermeable al exterior, permeable al vapor de agua desde el interior. Reduce la penetración de aire (infiltración).
- Rentable: Ofrece detalle al menor costo que otros sistemas, la instalación es muy rápida y tiene bajo costo en ciclo de vida, ya que el mantenimiento es prácticamente nulo.



## Componentes del sistema

### Mix de Soluciones DVP para Sistema EIFS

- 1- Arandela DVP ideal para base en OSB
- 2- Espiga de Sujeción ideal para base en concreto
- 3- Esquinero Perforado con malla
- 4- Corta Goteras con malla
- 5- Perfil de Inicio con malla

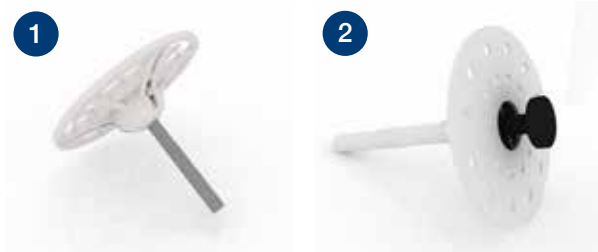

## Soluciones de fijación para poliestireno

Arandela y Espiga de Sujeción DVP, son anclajes poliméricos que se utilizan para la fijación de las primeras placas aislantes en los sistemas EIFS contra un sustrato, el cual puede ser madera, perfilaría metálica o concreto, evitando el paso de la humedad y dando una solución rápida de aislación a las planchas de poliestireno en todo tipo de edificaciones.

### 1- Arandela DVP

- Se utilizan para fijarmecánicamente poliestireno sobremadera OSB y el largo del tornillo define el ancho de poliestireno.
- Permite fijar distintos espesores de planchas de EPS solo cambiando el largo del tornillo.
- Al ser de PVC no se oxida, y mantiene su comportamiento a lo largo del tiempo.
- Presenta alta densidad y resistencia al impacto.
- Posee gran resistencia a las cargas del viento.
- Previene el puente térmico.
- Requiere un mínimo de relleno para hacer el muro “plano”.



Código	Color	Unidades	Diámetro	S/AP
2017110003850	Gris	100	5cm	S

### 2- Espiga de sujeción

- Se usan con un revestimiento pesado sobre el poliestireno.
- Se recomienda su uso para planchas de hasta 30mm.
- Sistema compuesto por una base y un perno de 112mm.
- Uso en distintos tipos de material aislante.
- Soporta lana de vidrio y mineral, lana de roca y el polietileno.
- Disminuye los puentes térmicos.
- No presenta oxidación.
- Fácil y rápido de instalar.
- Permite hilar con alambre a la superficie, con aislación a través de los orificios, impidiendo que se caiga.



Código	Color	Unidades	Diámetro	S/AP
2027110008950	Blanco	50	57cm	S

## Terminaciones para esquinas y bordes

Esquineros de PVC ideales para proteger esquinas de muros o cantos vivos. Poseen un refuerzo lateral de 10cm por lado con malla de fibra de vidrio que tiene gran resistencia a la alcalinidad. Son resistentes a los golpes y de fácil colocación. El perfil corta gotera además tiene una pestaña, diseñada para quedar a intemperie y alejar la gota de la superficie.

### 4- Esquinero perforado con malla

- Esquinero para protección de las esquinas para uso en Sistema EIFS.
- Ángulo de PVC de 1mm de espesor, con 10cm de malla de fibra de vidrio para refuerzo.
- Accesorio colaborante de la malla en sistema EIFS.
- Se instala en toda esquina o arista del paramento como reforzamiento de cantos vivos.
- Evita fracturas y da una terminación fina al sistema EIFS.
- Es recomendable almacenar en ambiente controlado, bajo techo entre 5 y 20 grados Celsius.

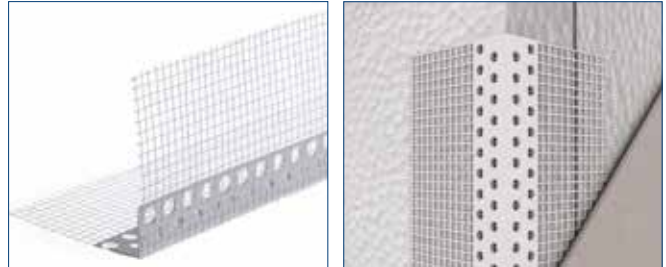

Código	Color	Largo	Medida	S/AP
2017110004050	Blanco	2,5m	20mm x 20mm	S

### 5- Corta goteras con malla

- Esquinero para protección de colocación sobre las ventanas, para uso en Sistema EIFS.
- Ángulo de PVC de 1mm de espesor, con 10cm de malla para refuerzo y pestaña cortagotera.
- Tiene por función formar bordes en la zona de los dinteles dando corte a la caída de las gota, para acabados en capa fina de los sistemas de aislamiento por el exterior.
- Evita fracturas y da una terminación fina al sistema EIFS.
- Es recomendable almacenar en ambiente controlado, bajo techo entre 5 y 20 grados Celsius.

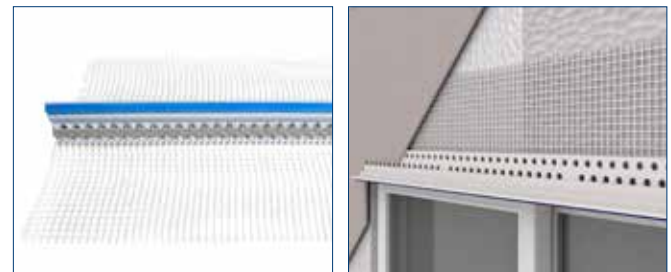

Código	Color	Largo	Medida	S/AP
2017110006050	Blanco	2,5m	Aleta de 8mm	S

## Perfiles de inicio U

Perfiles para inicio en forma de "U", utilizados como cierre o arranque horizontal en zócalos en los sistemas de aislamiento, de 50mm, 80mm y 100mm de separación para EPS. Están formados por una base de PVC perforada con canal interior para fijar a la estructura, disponible en varias medidas y una malla de 10cm fabricada en fibra de vidrio.

### 5- Perfiles de inicio con malla

- Perfil de base para la colocación de placas de EPS.
- Utilizados para inicio en fachada del sistema EIFS.
- Son de fácil nivelación e instalación.
- Al estar fabricados en PVC no producen corrosión.
- Se deben fijar mecánicamente a estructura por el lado interior, para posteriormente montar las planchas de poliestireno.
- Producto disponible con base en tres medidas diferentes.
- Tres modelos disponibles.

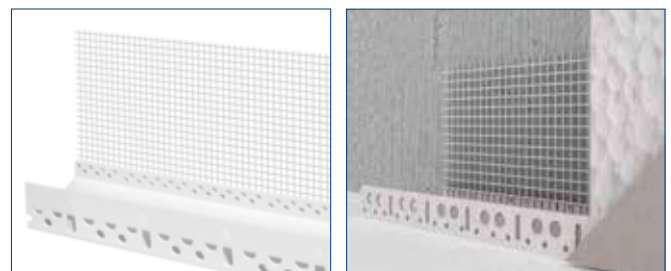

Código	Color	Largo	Medidas	S/AP
2017110008050	Blanco	2,5m	53mm	S
2017110009050	Blanco	2,5m	83mm	S
2017110010050	Blanco	2,5m	103mm	S

## 1- Triple Guard

Las principales causas de pérdida de energía e infiltración de agua en construcción, son los vacíos e irregularidades entre la parte superior de la cimentación de hormigón y la placa del travesaño. Triple Guard sella completamente la junta fría entre la construcción de la cimentación y el bastidor, ahiriéndose al muro de cimentación. Es una membrana autoadhesiva que se aplica en frío, compuesta de una junta de espuma cerrada de células, laminada con dos solapas que sellan la cimentación.

### Atributos destacados

- Barrera autoadhesiva para durmientes contra aire y humedad.
- Ayuda a reducir las pérdidas de calefacción.
- Permite ahorro de energía.
- Elimina la infiltración de aire, humedad, insectos y roedores.
- Se adhiere a la cimentación y a la losa.
- Es compatible con cualquier revestimiento.
- Mantiene los pisos calientes en el invierno y fríos en verano.
- Resistente al moho y al agua.
- Ayuda a prevenir la transferencia de humedad desde el hormigón.



Código	Color	Formato	Medida	S/AP
2023100010950	Negro	Rollo	7,5m x 4"	AP

## 2- Protecto Wrap Cinta Híbrida de Butilo BT25XL

Protecto Wrap Bt25XI® es una membrana autoadhesiva impermeabilizante, que se utiliza como barrera de aire/vapor en superficies verticales y horizontales (puertas y ventanas) creando una barrera impenetrable. Fabricada en polietileno, se puede aplicar en vinilo, madera contrachapada, OSB, hormigón, metal, aluminio, polietileno, siding y superficies de bloques. Además se puede instalar y dejar expuestos durante 120 días sin degradación UV.

### Atributos destacados

- Sellante hermético para ventanas y puertas, de fácil y rápida instalación.
- Evita las filtraciones de aire y humedad alrededor de puertas y ventanas reduciendo costos de calefacción y aire acondicionado.
- No necesita herramientas especiales de instalación.
- También es sellante alrededor de clavos, tornillos y grapas; pero además permite sellar juntas en paredes huecas de yeso.



Código	Color	Formato	Medida	S/AP
2023100004950	Negro	Rollo	30m x 3"	AP

### Pasos de instalación

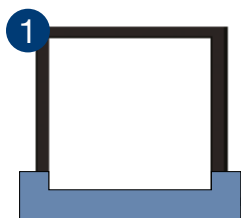

1 Aplique en el marco de la ventana antes de ajustar la ventana.

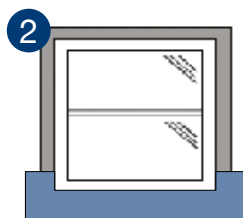

2 Instale la ventana según las instrucciones del fabricante.



3 Aplicar las piezas verticales en la parte superior de la aleta de la ventana.

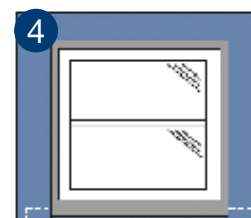

4 Aplique la pieza horizontal superior en la parte superior de la aleta de la ventana.



## SOLUCIONES PARA CONCRETO Y HORMIGÓN

Previenen la filtración de agua a través del concreto



Para uso en exterior



Impermeables al agua



Rápida y fácil instalación



Sellantes de gran efectividad



Resistentes al clima



Durables en el tiempo



Firmes y resistentes



Resistentes a la corrosión



Resistente a químicos



Flexibles y elástico

## Cintas de PVC Waterstopper

Las Cintas de PVC Waterstopper se utilizan cuando las uniones del concreto están expuestas a filtraciones o pasos de agua. Proveen una solución simple y efectiva ante cualquier superficie que necesite contener o excluir la humedad o agua bajo presión. La elasticidad y la resistencia a la erosión son características principales del producto, junto con la alta resistencia a los alcalinos, ozono, oxígeno y sustancias químicas a base de agua en cualquier construcción subterránea o a nivel de tierra. Además, no manchan ni decoloran el concreto.

### Atributos destacados

- Producto elástico, con durabilidad prolongada y alta calidad.
- Gran resistencia al corte y desgarramiento de material.
- Absorbe los efectos de la dilatación y contracción del concreto.
- Excelente comportamiento mecánico frente a deformaciones.
- Puede ser usado como goma de drenaje.
- Disponible en color naranja fuerte.
- Certificado de ensayos físico-mecánicos y químicos, hecho por IDIEM (Investigación, Desarrollo e Innovación de Estructuras y materiales).
- Soporta altas presiones hidrostáticas, es impermeable y resistente a la corrosión.
- No se afecta por los ácidos, álcalis, sales de metales y otros químicos.



## Modelos disponibles

### Cinta DR - 27

Largo: 15m

Código	Color	S/AP
2027120007350	Naranja	S

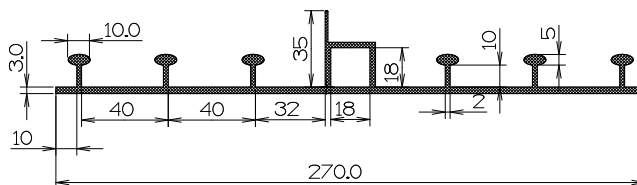

### Cinta O - 15

Largo: 15m

Código	Color	S/AP
2027120008350	Naranja	S

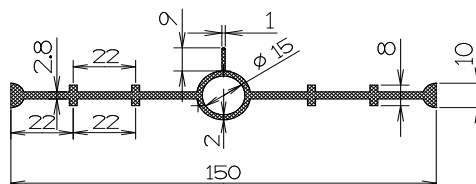

### Cinta O - 22

Largo: 15m

Código	Color	S/AP
2027120009350	Naranja	S

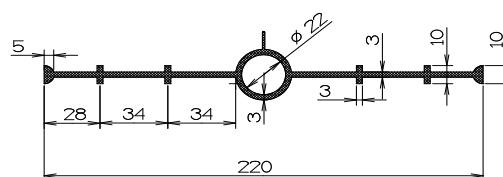

### Cinta O - 32

Largo: 15m

Código	Color	S/AP
2027120010350	Naranja	S

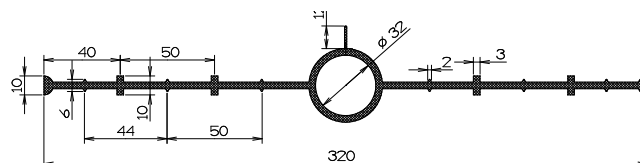

## Detalles de aplicación

Para lograr anclaje perfecto de las aletas, evitando puntos débiles en el concreto, las cintas deben ubicarse a una distancia desde la superficie igual o mayor a la mitad del ancho de la cinta, idealmente en la parte media del hormigón. Para ello, el ancho elegido no debe superar el espesor total de la pieza del hormigón.

### Soldadura

Las cintas Waterstopper deben ser soldados para lograr piezas de formas especiales que permitan el sellado de juntas. La unión debe ser termoformada mediante calor aplicado a través de una plancha metálica, idealmente de cobre.

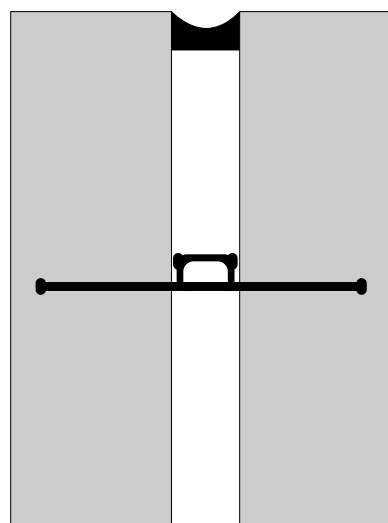



## Ruedas de Separación

Ruedas de plástico resistente, empleadas para separar las mallas metálicas de fierro/hierro de lamoldura, ayudando al hormigonado de las armaduras verticales (columnas, pilares, muros y otras construcciones), ya que separan el fierro del encofrado. Su uso es fundamental para obtener una masa de concreto sólida y sin fragmentos, para lo cual se necesita de una armadura bien edificada, donde el separador juega un rol importante sobre la estructura que luego será revestida por la mezcla.

### Rueda de separación 15mm / 20mm / 25mm

- Con abertura central para facilitar la colocación sobre el fierro.
- Medidas: 15mm, 20mm, 25mm.

Código	Color	Unidades	Medida	S/AP
2027100034950	Negro	500	15mm	S
2027100010950	Negro	500	20mm	S
2027100067950	Negro	400	25mm	S



### Rueda de separación para fierro variable

- Separador rueda para fierro variable.
- Asegura el correcto acople con el diámetro del fierro.

Código	Diámetro fierro	Color	Unidades	Medida	S/AP
2027100064950	4mm a 7mm	Negro	400	15mm	S
2027100062950	4mm a 12mm	Negro	500	20mm	S
2027100070950	4mm a 16mm	Negro	400	25mm	S

### Rueda de separaciónmalla central

- Ideal para un separador demalla central de 4mm de diámetro.
- Separación exacta para muros de 110 o 120mm de espesor.

Código	Diámetro fierro	Color	Unidades	Medida	S/AP
2027100053950	4mm a 20mm	Negro	110	15mm	S
2027100060950	4mm a 20mm	Negro	120	20mm	S

## Separadores torre y corona

### 1- Separador Torre

Código	Color	Unidades	Medida	S/AP
2027100035950	Negro	500	15mm	S
2027100026950	Negro	500	20mm	S

### 2- Separador Corona

Código	Color	Unidades	Medida	S/AP
2027100068950	Negro	400	10 a 15mm	S





## Separadores de Hormigón

### Medidas disponibles

Nº	Código	Color	Formato	Medida	S/AP
1	2027100045840	Gris claro	Tira de 50cm	12mm	S
2	2027100052050	Blanco	Tira de 50cm	15mm	S
3	2027100052845	Gris oscuro	Tira de 50cm	20mm	S
4	2027100046840	Gris claro	Tira de 50cm	25mm	S
5	2027100047840	Gris claro	Tira de 50cm	50mm	S

Tienen por función asegurar que la enfierradura de la loza quede en posición correcta en la estructura y tiene una terminación en forma de cono, lo que hace que el punto de apoyo sea prácticamente invisible desde el nivel inferior en el moldaje. Además ahorra tiempo ya que tiene un sistema machihembrado donde se pueden conectar entre piezas, llegando a ser hasta 6 veces más rápido de instalar que los sistemas de torre o muela tradicionales. Cuenta con varias medidas para separar distancia entre hierro y borde de loza.



## Otros accesorios para moldaje

### Esquinero moldaje Flex

Medida: 30 x 20 x 20mm  
Largo: 3m

Código	Color	S/AP
2027110002050	Blanco	S



### Esquinero Rígido Perforado

Medida: 30 x 20 x 20mm  
Largo: 3m

Código	Color	S/AP
2027110005050	Blanco	S



### Barra de PVC Sólida

Medida: 1" x 3m

Código	Color	S/AP
2027110007850	Gris	S



### Cono para moldaje

Unidades: 200

Código	Color	S/AP
2027100033950	Negro	S



### Tapón de Seguridad

FE 6 - 14mm / Unidades: 100

Código	Color	S/AP
2027100069250	Rojo	S



### Roseta Cubre Fallas

Color: Blanco / Unidades: 10

Código	Medida	S/AP
2010130002050	25mm 3/4"	S
2010130001050	20mm 1/2"	S



## Bajada de escombros

Solución fabricada en polietileno de alta resistencia y con filtro para rayos UV, que tiene por función eliminar escombros en obras de construcción. Está construida con un espesor que garantiza una prolongada vida útil, su uso disminuye la polución de polvo y los niveles de ruido generados en la obra. Además entregan seguridad en obras de gran altura y pueden ser modulares por piso, adecuándose a las diferentes alturas de las obras en construcción.

- Componentes: Tolva, ducto y soporte metálico.
- Aplicación: Por cada piso se instala un soporte metálico más una tolva, y por cada tolva se instalan 2 ductos.



### 1- Tolva

- Diámetro inferior: 400mm
- Diámetro superior: 550mm
- Altura: 1080mm
- Ancho entrada: 580mm
- Espesor: 6mm a 8mm
- Fabricada en polietileno
- Color: Negro

### 2- Ducto

- Diámetro inferior: 400mm
- Diámetro superior: 550mm
- Altura: 1100mm
- Espesor: 6mm a 8mm
- Incluye cadena y ganchos
- Fabricada en polietileno
- Color: Negro

### 3- Soportemetalico

- Largo: 1000mm
- Ancho: 556mm
- Alto: 425mm
- Espeso cadena: 6mm
- Estructura de acero zincado
- Soporte para tolva y ducto
- Color: Negro



Unidad de venta	1- Tolva	2- Ducto	3- Soportemetalico	S/AP
Unitario	2027150002950	2027150001950	2027150003950	S

## Junta de dilatación

Todos los materiales de construcción tienen un coeficiente de dilatación, el que está en función de la variación de la temperatura. La junta de dilatación permite los movimientos relativos entre dos partes de una estructura o entre la estructura y otras partes con las cuales trabaja. Su uso previene fisuras, grietas y desprendimientos en estructuras de ladrillo, hormigón, cerámica o mortero, entre otras.

### Junta de dilatación

Largo: 6m /mP 1000 SP  
Largo: 30 unidades

Código	Color	S/AP
2027140003850	Gris	AP



## Tarugos

Nº	Código	Medida	Color	Unidades	S/AP
1	2010130005850	6mm	Gris	100	S
1	2010130006850	8mm	Gris	100	S
2	2010130003050	-	Blanco	100	S
3	2010130004060	-	Transparente	100	S



Tarugo Construcción



Tarugo Broca Volcanita



Tarugo Paloma Volcanita



- 
- VENTANAS DE PVC
  - CUBIERTAS DE POLICARBONATOS Y PVC
  - TERMINACIONES PARA LA CONSTRUCCIÓN
  - SIDING DE PVC
  - ACCESORIOS PARA MUEBLES
  - ACCESORIOS PARA VENTANAS
  - ACCESORIOS PARA VEHÍCULOS
  - DESARROLLO INDUSTRIAL
- 

#### SUCURSALES

**Sucursal Antofagasta:**  
Pedro Aguirre Cerda 7190, Sitio 12,  
Antofagasta - Chile. Fono: (56) 55 229 9852.  
antofagasta@dvp.com

**Sucursal Casablanca:**  
R 68 Km 69, Enlace Tapihue S/N,  
Casablanca, Valparaíso - Chile.

**Sucursal Viña del Mar:**  
Av. Valparaíso 1201, Viña del Mar - Chile.  
Fono: (56) 32 269 2992.  
vinadelmar@dvp.com

**Casa Matriz:**  
Los Nogales 661, Lampa, Santiago - Chile.  
Fono: (56) 2 2392 0000.  
ventas@dvp.com

**Sucursal Santiago:**  
Fray Camilo Henríquez 951-953, Santiago.  
Fono: (56) 2 2634 5203 - (56) 2 2635 3006.  
sancamilo@dvp.com

**Sucursal Concepción:**  
Avenida Cristóbal Colón 9765, Bodega 11-12, Hualpén.  
Fono: (56) 41 221 0751.  
concepcion@dvp.com

**Sucursal Temuco:**  
Freire 761, Temuco - Chile.  
Fono: (56) 45 227 2829.  
temuco@dvp.com

**Sucursal Padre Las Casas:**  
Calle Longitudinal Sur 2665,  
Padre Las Casas, Temuco  
padrelascasas@dvp.com

**Sucursal Puerto Montt:**  
Avenida Parque Industrial N° 1407, Puerto Montt - Chile.  
Fono: (56) 65 227 5055.  
puertomontt@dvp.com

# innovación vanguardia

## Terminaciones para la Construcción

# calidad tecnología



### TERMINACIONES PARA LA CONSTRUCCIÓN

Soluciones para espacios interiores, exterior y obra gruesa

50 años de trayectoria avalan nuestra experiencia en el desarrollo de soluciones para importantes compañías nacionales y extranjeras. Para ello contamos con una planta de extrusión, una planta de inyección y un centro de mecanizado. Lo que nos permite tener una amplia gama de productos en rubros como construcción, fábricas de muebles, puertas y ventanas de PVC, ferreterías, minerías, riego, refrigeración y desarrollo de productos especiales para distintos proyectos e industrias.



Distribuido y comercializado por DVP S.A.

Casamatrix: Los Nogales 661, Lampa - Santiago - Teléfono: (56 2) 2392 0000 - [construccion@dvp.com](mailto:construccion@dvp.com)

Sucursales: Antofagasta / Viña delmar / Santiago / Concepción / Temuco / Puertomontt

Más información en [www.dvp.com](http://www.dvp.com)